

Acuario
Aquarium

Wave Design



Distinguido por su elegancia y sobriedad, el fino perfil de aluminio combina perfectamente con cualquier ambiente de la casa.

Equipado con reactancia electrónica, reflector y dos tubos fluorescentes de diferente espectro, montados directamente sobre el agua, para un correcto crecimiento de peces y plantas.

Preparados para su uso como acuarios de agua dulce o marina, equipados con filtro biológico interior, bomba y calentador.

Tres modelos disponibles, con diferentes tamaños (de 170 a 450 litros). El grosor del cristal va de 8mm en los modelos más pequeños hasta los 10mm en el modelo de 450l.

Acuario Design Design Aquarium

| Cod. | Descripción | uds | EAN |
|----------|---------------------------------------|-----|-----------------|
| A2001832 | Negro / Black 170 l. - 100x40x53cm | 1 | 8 023222 058323 |
| A2001833 | Negro / Black 230 l. - 120x40x58cm | 1 | 8 023222 058330 |
| A2001839 | Negro / Black 450 l. - 150x55x65cm | 1 | 8 023222 058392 |

Mesa Design Design Cabinet

| Cod. | Descripción | uds | EAN |
|----------|------------------------------|-----|-----------------|
| A6006837 | Negro / Black 100x40x73cm | 1 | 8 023222 058378 |
| A6006840 | Negro / Black 120x40x73cm | 1 | 8 023222 058408 |
| A6006845 | Negro / Black 150x55x73cm | 1 | 8 023222 058453 |

**ULTRA
CLEAR
GLASS**
WAVE

Station



Acuario. Tank

| Cod. | Descripción | uds | EAN |
|----------|---|-----|-----------------|
| A2001640 | Wave Station Tank 90 con Sump Corner Wave Station Tank 90 with Sump Corner 90x45x45cm, 165L. Cristal/ glass 10mm | 1 | 8 023222 126404 |
| A2001774 | Wave Station Tank 120 con Sump Corner Wave Station Tank 120 with Sump Corner 120x50x50cm, 270L. Cristal/ glass 12mm | 1 | 8 023222 137745 |

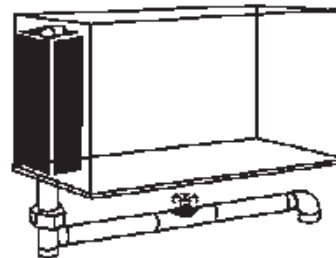

Versión de rebosadero con mangueras de conexión, listo para su uso con un sumidero. La válvula permite el paso del agua a través de la rejilla de desbordamiento, al compartimiento del rebosadero, eliminando el gorgoteo.

Mesa. Cabinet

| Cod. | Descripción | uds | EAN |
|----------|--|-----|-----------------|
| A6006769 | Soporte blanco 90 Ed. 2012 White cabinet 90 Ed. 2012 90x45x80cm | 1 | 8 023222 107694 |
| A6006770 | Soporte blanco 120 Ed. 2012 White cabinet 120 Ed. 2012 120x50x80cm | 1 | 8 023222 107700 |

Nueva mesa fabricada en Italia con un lacado pulido que garantiza, en toda su superficie, la máxima resistencia contra arañazos y rayos U.V. Las puertas están equipadas con un sistema push-pull integrado y unas bisagras especiales también hechas en Italia. Las patas son regulables para una mejor disposición del acuario.

Glass Sump

| Cod. | Descripción | uds | EAN |
|----------|---|-----|-----------------|
| A6076758 | Wave Station Glass Sump 60x38x38cm, 90L. | 1 | 8 023222 127586 |

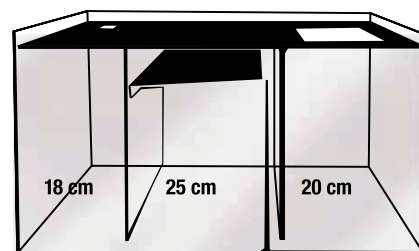

60x38x38 cm - 90 L



White 0.5W



Red 0.5W



BlueMoon

RIVIERA LED 2ª GENERACIÓN

Los nuevos acuarios Poseidón Riviera LED mantienen las mismas especificaciones técnicas, pero están equipados con un sistema de iluminación LED de última generación. La nueva tecnología led permite una mejor iluminación y mayor colorimetría con menos gasto energético, siendo más ecológica en comparación con la versión anterior. Con tres tipos diferentes de LED (blanco, azul noche y rojo) tendremos un completo espectro de luminosidad que hará resaltar la colorimetría de nuestro acuario. Disponible en dos colores, negro y blanco. Completamente equipado con: 1 Calentador Trópico de 100W, bomba Stream 480 (520L/h) y filtro Black Box 100 con todo el material filtrante.

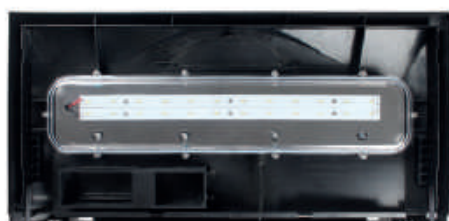
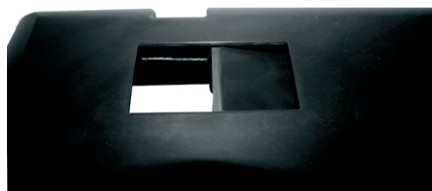

Iluminación LED Riviera 60:
Blanco de 0,5W x 20u
Blue moon de 0,06W x 4u
Rojo de 0,5W x 4u



Iluminación LED Riviera 80:
Blanco de 0,5W x 30u
Blue moon de 0,06W x 6u
Rojo de 0,5W x 6u

| Cod. | Descripción | uds | EAN |
|----------|---|-----|-----------------|
| A2001236 | Riviera 60 doble LED negro 2ª edición 60x32x42. 65L | 1 | 8 023222 142367 |
| A2001238 | Riviera 80 doble LED negro 2ª edición 80x32x45. 95L | 1 | 8 023222 142381 |
| A2001239 | Riviera 80 doble LED blanco 2ª edición 80x32x45. 95L | 1 | 8 023222 142398 |



Incluye filtro Black Box 100, material filtrante, bomba Stream 480 (520L/h) y calentador Tropico de 100W



Wave Riviera Basic

Acuario de gran versatilidad y facil uso con iluminación led. Ideal para principiantes pues viene completamente equipado.



| Cod. | Descripción | 1 uds | EAN |
|----------|---|-------|-----------------|
| A2001842 | Wave Riviera Basic 60. 60x32x42cm - 60 l. | 1 uds | 8 023222 128422 |
| A2001846 | Wave Riviera Basic 80. 80x32x45cm - 95 l. | 1 uds | 8 023222 128460 |



Wave Laguna LED 30
30x23,5x34,5cm. 20L



Wave Laguna LED 40
36x26x41,5cm. 32L



Wave Laguna LED 50
48x27x44,5cm. 50L

Sistema de iluminación y filtrado

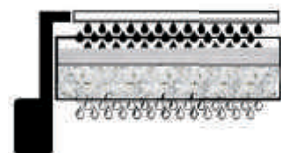

Bomba

España
Glax Ring

| Cod. | Descripción | 1 uds | EAN |
|----------|--------------------|-------|-----------------|
| A2001616 | Wave Laguna LED 30 | 1 uds | 8 023222 136168 |
| A2001618 | Wave Laguna LED 40 | 1 uds | 8 023222 136182 |
| A2001627 | Wave Laguna LED 50 | 1 uds | 8 023222 136274 |



Riviera 40 LED

Acuario de diseño compacto con tecnología LED.

Medidas: 42x23,5x33cm. 22L. Tapa de plástico termoformado de alta calidad, iluminación con 8 LEDS blancos de 5W. Incluye filtro Filpo Corner Twin de 530L/h. Disponible en blanco y negro.



| Cod. | Descripción | uds | EAN |
|----------|---------------------------------|-------|-----------------|
| A2001628 | Riviera 40 LED cold water black | 1 uds | 8 023222 136281 |
| A2001615 | Riviera 40 LED cold water white | 1 uds | 8 023222 136151 |

Wave Box Cosmos

Son la nueva generación de acuarios.

Su estructura 100% de cristal con el vidrio frontal y lateral de una misma pieza le otorgan una belleza extraordinaria siendo tremendamente decorativos en cualquier lugar de la casa o despacho. Van provistos de una cubierta de cristal superior (extraíble) y de un equipo de iluminación Cosmos y un Filtro Filpo Corner Twin.



Wave Box Cosmos

Cosmos Wave Box

| Cod. | Descripción | uds | EAN |
|----------|-------------------------|-------|-----------------|
| A2001587 | 31x18x24 cm - 12 l. 13W | 1 uds | 8 023222 085879 |
| A2001592 | 40x25x28 cm - 25 l. 20W | 1 uds | 8 023222 085923 |
| A2001593 | 45x28x30 cm - 34 l. 20W | 1 uds | 8 023222 085930 |

Cosmos 20W. Agua Dulce
Cosmos 20W. Freshwater



Wave Box Cubo Cosmos

Cosmos Wave Box Cube

| Cod. | Descripción | uds | EAN |
|----------|--|-----|-----------------|
| A2001594 | Wave Box Cubo 25 Cosmos 25x25x30 cm - 16,5 l. 13W | 1 | 8 023222 085947 |
| A2001595 | Wave Box Cubo 30 Cosmos 30x30x35 cm - 28 l. 20W | 1 | 8 023222 085954 |
| A2001596 | Wave Box Cubo 30 marine Cosmos 30x30x35 cm - 28 l. 20W | 1 | 8 023222 085961 |



Equipamiento / Equipment:
 Cosmos 20W Marine. Filtro Filpo Corner Twin
 Cosmos 20W Marine. Filpo Corner Twin

Wave Box Vision Cosmos

Los acuarios Wave box VISION COSMOS representan una nueva frontera en acuarios. Mantienen las mismas características del tradicional Wave Box pero disponen de un cristal frontal con curvatura vertical que permiten una observación del mundo acuático desde otra perspectiva, como en una inmersión. Todos los acuarios incluyen tapa de cristal y equipamiento.



Wave Box Vision River Cosmos

Vision River Wave Box Cosmos

Equipamiento / Equipment:
 Cosmos 20W de agua dulce. Filtro Filpo Corner Twin
 Cosmos 20W for freshwater. Filpo Corner Twin

| Cod. | Descripción | uds | EAN |
|----------|------------------------|-----|-----------------|
| A2001557 | 45x15/30x30 cm - 30 l. | 1 | 8 023222 085572 |

Equipamiento / Equipment:
Acuario, bandeja, filtro Filpo Corner Twin
y calentador e iluminación
Tank, tray, Filpo Corner Twin filter, heater, lamp.



Zen Artist Combi

| Cod. | Descripción | 1 uds | EAN |
|----------|----------------|-------|-----------------|
| A2001980 | Blanco / White | 1 uds | 8 023222 089808 |
| A2001982 | Negro / Black | 1 uds | 8 023222 089822 |



Acuarios en cristal ultraclaro para una inmejorable visión. Grosor del cristal 5mm. Ultraclear glass tank. Thickness 5 mm.

Zen Artist acuario Zen Artist aquarium

| Cod. | Descripción | 1 uds | EAN |
|----------|--------------------|-------|-----------------|
| A2001987 | 25x25x25cm - 15 l. | 1 uds | 8 023222 089877 |
| A2001999 | 36x23x26cm - 20 l. | 1 uds | 8 023222 089990 |
| A2001995 | 35x28x30cm - 27 l. | 1 uds | 8 023222 089952 |

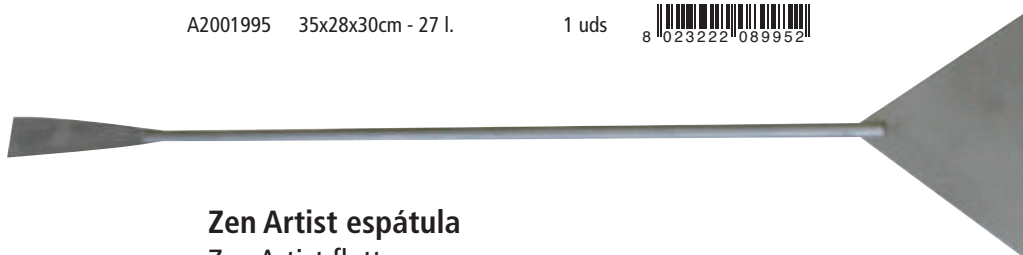

Zen Artist espátula Zen Artist flattener

| Cod. | Descripción | 1 uds | EAN |
|----------|--------------------------|-------|-----------------|
| A6017001 | Largo 32cm / Lenght 32cm | 1 uds | 8 023222 090019 |

Aqua Orion

Gama de acuarios Aqua Orion de alta fiabilidad y facilidad de mantenimiento. Los acuarios están equipados con un sistema profesional de iluminación led que ofrece la posibilidad de tres modos diferentes de iluminación y un consumo muy reducido. Su cristal curvo facilita la visión del acuario. Se comercializa con una bomba Stream 230, material filtrante, una pantalla Orion led Freshwater y cubierta de cristal. Es una gama especialmente diseñada para iniciarse en el mundo de la acuariofilia.



Equipamiento:
 1 bomba Stream 230
 Material filtrante
 1 Orion LED Freshwater
 Cubierta de cristal

Incluye material filtrante, lámpara Orion led Freshwater, bomba Stream 230 y cubierta de cristal



Aqua Orion

| Cod. | Descripción | uds | EAN |
|----------|---------------------------|-------|-----------------|
| A2001286 | Negro. 25x23x25 cm - 11l. | 6 uds | 8 023222 112865 |
| A2001287 | Negro. 40x23x25 cm - 18l. | 4 uds | 8 023222 112872 |

| Cod. | Descripción | uds | EAN |
|----------|----------------------------|-------|------------------|
| A2001353 | Blanco. 25x23x24cm - 11 l. | 1 uds | 8 023222 1123533 |
| A2001355 | Blanco. 40x23x24cm - 18 l. | 1 uds | 8 023222 1123557 |



Aquario Fontana Marco
Fontana Marco aquarium

| Cod. | Descripción | uds | EAN |
|---------|------------------------|-----|-----------------|
| AC10015 | Mod 6 l. - 26x15x17cm | 1 | 8 435063 710009 |
| AC10016 | Mod 11 l. - 31x19x20cm | 1 | 8 435063 710016 |
| AC10017 | Mod 14 l. - 36x21x21cm | 1 | 8 435063 710023 |
| AC10018 | Mod 20 l. - 41x21x26cm | 1 | 8 435063 711006 |



Envasada en caja de color.
Packed in color box.

Pecera Globo cristal
Glass Bowl

| Cod. | Descripción | uds | EAN |
|----------|-------------|-----|------------------|
| A2BD0015 | ø 25cm | 4 | 8 4023222 008168 |



Mesas de madera con puerta
Wood cabinet with door

| Cod. | Descripción | uds | EAN |
|--------|-------------------|-----|-----------------|
| MMA038 | 38 l. - 50x25cm | 1 | 8 427458 800617 |
| MMA060 | 60 l. - 60x30cm | 1 | 8 427458 800624 |
| MMA084 | 84 l. - 70x30cm | 1 | 8 427458 800631 |
| MMA096 | 96 l. - 80x30cm | 1 | 8 427458 800648 |
| MMA120 | 120 l. - 100x30cm | 1 | 8 427458 800655 |
| MMA200 | 200 l. - 100x40cm | 1 | 8 427458 800662 |
| MMA240 | 240 l. - 121x41cm | 1 | 8 427458 800679 |
| MMA300 | 300 l. - 151x41cm | 1 | 8 427458 800693 |



Mesas de madera sin puerta
Wood cabinet without door

| Cod. | Descripción | uds | EAN |
|--------|-------------------|-----|-----------------|
| MMS038 | 38 l. - 50x25cm | 1 | 8 427458 800860 |
| MMS060 | 60 l. - 60x30cm | 1 | 8 427458 800938 |
| MMS084 | 84 l. - 70x30cm | 1 | 8 427458 800945 |
| MMS096 | 96 l. - 80x30cm | 1 | 8 427458 800969 |
| MMS120 | 120 l. - 100x30cm | 1 | 8 427458 800884 |
| MMS200 | 200 l. - 100x40cm | 1 | 8 427458 800891 |



Fluorescente Tropical River

Tubo fluorescente trifósforo de luz diurna específica para agua dulce. Ofrece una visión óptima del ambiente acuático resaltando los colores de los peces y el verde de las plantas. Temperatura de color 8500°K.

Para una iluminación completa y similar a la de la naturaleza se puede combinar con el fluorescente Plant Power.

Tropical River T8 ø26mm

| Cod. | Descripción | uds | EAN |
|----------|---------------|--------|-----------------|
| A6049265 | 14W T8-375mm | 10 uds | 8 023222 052659 |
| A6049266 | 15W T8-450mm | 10 uds | 8 023222 052666 |
| A6049267 | 18W T8-600mm | 10 uds | 8 023222 052673 |
| A6049268 | 25W T8-750mm | 10 uds | 8 023222 052680 |
| A6049269 | 30W T8-900mm | 10 uds | 8 023222 052697 |
| A6049270 | 36W T8-1200mm | 10 uds | 8 023222 052703 |
| A6049271 | 38W T8-1050mm | 10 uds | 8 023222 052710 |

Tropical River T5 ø16mm

| Cod. | Descripción | uds | EAN |
|----------|---------------|--------|-----------------|
| A6049272 | 8W T5-300mm | 12 uds | 8 023222 052727 |
| A6049273 | 24W T5-550mm | 12 uds | 8 023222 052734 |
| A6049274 | 39W T5-850mm | 12 uds | 8 023222 052741 |
| A6049275 | 54W T5-1150mm | 12 uds | 8 023222 052758 |



Fluorescente Plant Power

Tubo fluorescente trifósforo de luz diurna específica para agua dulce. Estimula el crecimiento de las plantas con una parte del espectro de luz potenciado y específico para la fotosíntesis. Resalta los colores azules y rojos. Temperatura de color 8500°K.

Para una iluminación completa y similar a la de la naturaleza se puede combinar con el fluorescente Tropical River.

Plant Power T8 ø26mm

| Cod. | Descripción | uds | EAN |
|----------|---------------|--------|-----------------|
| A6049276 | 14W T8-375mm | 10 uds | 8 023222 052765 |
| A6049277 | 15W T8-450mm | 10 uds | 8 023222 052772 |
| A6049278 | 18W T8-600mm | 10 uds | 8 023222 052789 |
| A6049279 | 25W T8-750mm | 10 uds | 8 023222 052796 |
| A6049280 | 30W T8-900mm | 10 uds | 8 023222 052802 |
| A6049281 | 36W T8-1200mm | 10 uds | 8 023222 052819 |
| A6049282 | 38W T8-1050mm | 10 uds | 8 023222 052826 |

Plant Power T5 ø16mm

| Cod. | Descripción | uds | EAN |
|----------|---------------|--------|-----------------|
| A6049283 | 24W T5-550mm | 12 uds | 8 023222 052833 |
| A6049284 | 39W T5-850mm | 12 uds | 8 023222 052840 |
| A6049285 | 54W T5-1150mm | 12 uds | 8 023222 052857 |



Fluorescente Compact Tropical River

Tropical River Compact

| Cod. | Descripción | uds | EAN |
|----------|-----------------------------|--------|-----------------|
| A6049772 | 13W - Rosca E27 / Thead E27 | 50 uds | 8 023222 057722 |



Fluorescente Sea Colours

Tubo fluorescente trifósforo de luz diurna específica para agua salada. Ofrece una visión óptima del ambiente acuático resaltando la coloración natural de los peces y el color cálido de la barrera coralina. Combinado con el fluorescente Actinic Power se recrea la típica coloración del mar. Temperatura de color 15.000°K.

Sea Colours T8 ø26mm

| Cod. | Descripción | udss | EAN |
|----------|---------------|------|-----------------|
| A6049287 | 15W T8-450mm | 10 | 8 023222 052871 |
| A6049288 | 18W T8-600mm | 10 | 8 023222 052888 |
| A6049289 | 25W T8-750mm | 10 | 8 023222 052895 |
| A6049290 | 30W T8-900mm | 10 | 8 023222 052901 |
| A6049291 | 36W T8-1200mm | 10 | 8 023222 052918 |

Sea Colours T5 ø16mm

| Cod. | Descripción | udss | EAN |
|----------|---------------|------|-----------------|
| A6049293 | 24W T5-500mm | 12 | 8 023222 052932 |
| A6049294 | 39W T5-850mm | 12 | 8 023222 052949 |
| A6049295 | 54W T5-1150mm | 12 | 8 023222 052956 |



Fluorescente Actinic Power

Tubo fluorescente trifósforo de luz azul actínica específica para acuarios marinos. Permite recrear el efecto claro de luna, óptimo para invertebrados y peces. Estimula la fluorescencia natural y la fotosíntesis de una gran variedad de especies de corales. Combinado con el fluorescente Sea Colours se consigue una iluminación completa similar a la de la naturaleza.

Actinic Power T8 ø26mm

| Cod. | Descripción | udss | EAN |
|----------|---------------|------|-----------------|
| A6049297 | 15W T8-450mm | 10 | 8 023222 052970 |
| A6049298 | 18W T8-600mm | 10 | 8 023222 052987 |
| A6049299 | 25W T8-750mm | 10 | 8 023222 052994 |
| A6049300 | 30W T8-900mm | 10 | 8 023222 053007 |
| A6049301 | 36W T8-1200mm | 10 | 8 023222 053014 |

Actinic Power T5 ø16mm

| Cod. | Descripción | udss | EAN |
|----------|---------------|------|-----------------|
| A6049303 | 24W T5-500mm | 12 | 8 023222 053038 |
| A6049304 | 39W T5-850mm | 12 | 8 023222 053045 |
| A6049305 | 54W T5-1150mm | 12 | 8 023222 053052 |

Fluorescente Compact Sea Power Sea Power Compact fluorescent

| Cod. | Descripción | udss | EAN |
|----------|-----------------------------|------|-----------------|
| A6049220 | 13W - Rosca E27 / Thead E27 | 50 | 8 023222 062207 |

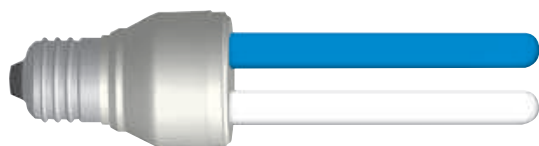

Cosmos

Equipo de iluminación ideal para peceras y pequeños acuarios abiertos. Gracias al sistema de enganche de la base puede fijarse fácilmente al borde del cristal del acuario. La elevada emisión lumínica producida permite el correcto mantenimiento de múltiples formas de vida.

La lámpara Cosmos cumple con todas las normativas europeas y es totalmente segura para ser usada en acuarios.

La parte eléctrica va protegida con una resina especial que asegura la estanqueidad contra la humedad y posibles salpicaduras y está dotada de un reflector interior.

Lámpara Cosmos agua dulce Cosmos freshwater lamp

| Cod. | Descripción | | EAN |
|----------|-------------|------------|-----------------|
| A6049509 | 13W | 24 udss | 8 023222 065093 |
| A6049511 | 20W | 24 udss | 8 023222 065116 |

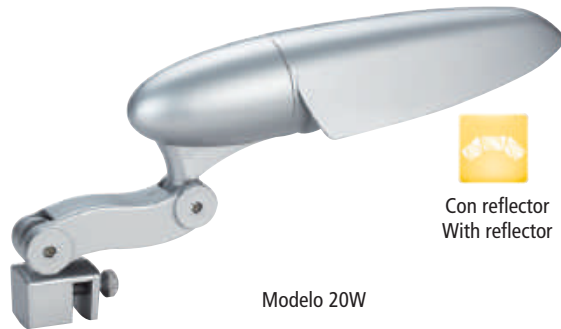

Con reflector
With reflector



Impermeable
Waterproof

Modelo 20W

Modelo 13W

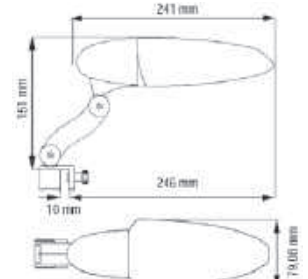
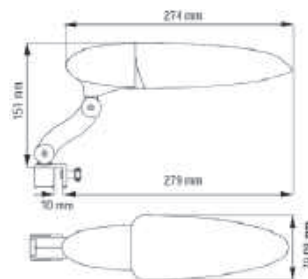

Lámpara Cosmos marino Cosmos marine lamp

| Cod. | Descripción | | EAN |
|----------|-------------|------------|-----------------|
| A6049505 | 13W | 24 udss | 8 023222 065055 |
| A6049507 | 20W | 24 udss | 8 023222 065079 |

Fluorescente compacto Cosmos Tropical River

El modelo de 13W es ideal para acuarios de agua dulce. Este compacto de 6.500°K resalta el color y brillo de los peces y plantas. El modelo de 20W está indicado para los acuarios de agua dulce con plantas naturales, ya que su doble espectro favorece el crecimiento de las plantas.

Fluorescente compacto Cosmos Tropical River Cosmos Fresh Water compact lamp

| Cod. | Descripción | | EAN |
|----------|-----------------------------|------------|-----------------|
| A6049989 | 13W - Rosca E27 / Thead E27 | 50 udss | 8 023222 069893 |
| A6049045 | 20W - Rosca E27 / Thead E27 | 24 udss | 8 023222 070455 |



Modelo 20W

Modelo 13W



Fluorescente compacto Cosmos Tropical River Sea Power

Estos fluorescentes son ideales para acuarios marinos.

Sus 10.000°K, más el Actínico resaltan el color de los peces así como el de los corales y estimulan la fotosíntesis de gran variedad de ellos.

Fluorescente compacto Cosmos Sea Power Cosmos Sea Power compact lamp

| Cod. | Descripción | | EAN |
|----------|-----------------------------|------------|-----------------|
| A6049044 | 13W - Rosca E27 / Thead E27 | 50 udss | 8 023222 070448 |
| A6049046 | 20W - Rosca E27 / Thead E27 | 24 udss | 8 023222 070462 |



Pantalla Stratos

Wave presenta la nueva pantalla STRATOS para la iluminación de acuarios abiertos. Gracias al uso de componentes electrónicos de primer nivel, Wave ha desarrollado una pantalla que combina varias tecnologías de iluminación para satisfacer al acuarista más exigente.

Equipadas con 5 fluorescentes T5 (3 Sea Colours-2 Actinic Power, todas van provistas de leds azules y un "TIMER" digital programable que permite diversas posibilidades de encendido y apagado de tubos y leds.

Pantalla STRATOS "Marine" - con 5 fluorescentes T5 y leds. (4,6 u 8 leds según modelo)

Medidas: 70cm., 100cm. y 130cm.

Disponibles sólo en color plata.

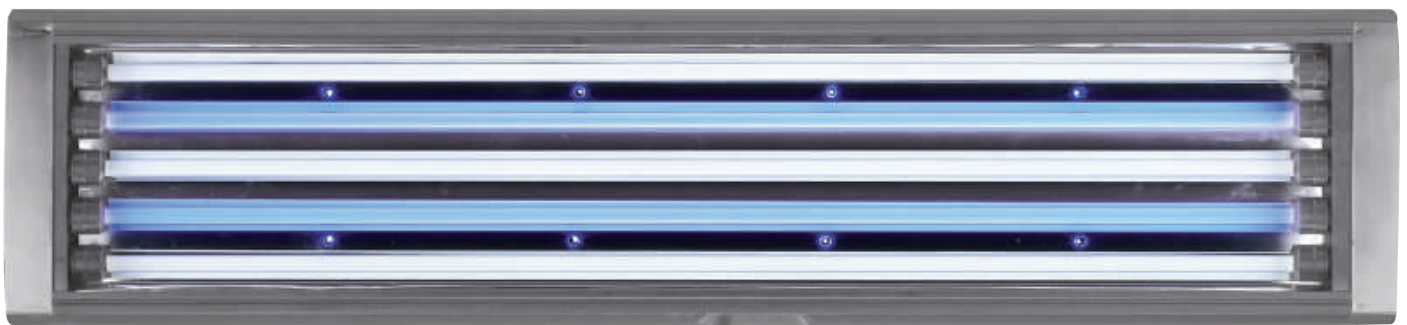
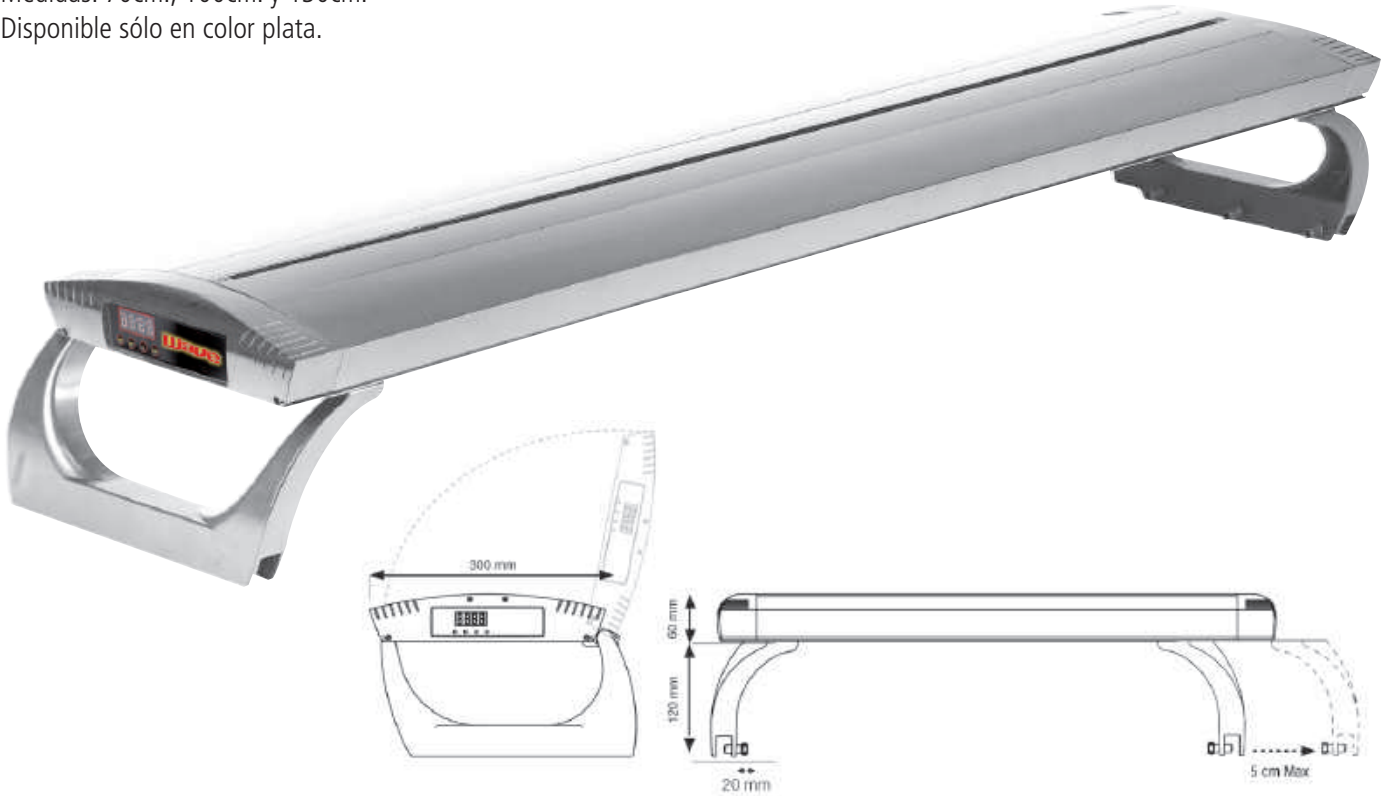

Pantalla Stratos marine-plata Stratos marine-silver shade

| Cod. | Descripción | uds | EAN |
|----------|-----------------|-----|-----------------|
| A6049981 | 70cm - 5 tubos | 1 | 8 023222 069817 |
| A6049983 | 100cm - 5 tubos | 1 | 8 023222 069831 |



Timer Digital
Digital Timer



Deflector
Light deflector



Kit de suspensión
Suspension Kit



Brazos extensibles
hasta 5cm
Extensible brackets
5cm each side



Impermeable
Waterproof

Stratos LED

LED de alta eficiencia energética y de última generación que garantiza una cobertura de todo el tanque y una visualización óptima de los contenidos de los acuarios gracias a una alta intensidad y el espectro de luz. La nueva iluminación LED estimula el crecimiento de las plantas y peces. La combinación especial de LED (blanco, rojo y azul), recrea como en la naturaleza las condiciones de luz de un día soleado. En concreto, los LEDs blancos de amplio espectro con una temperatura de 8500 ° K, los LED de color rojo con una emisión a 660 nm, fundamental para los procesos fotosintéticos y LEDs azules que recrean la luz de luna. Se puede activar todos los LEDs de forma simultánea o sólo los azules, rojos y blancos para el correcto funcionamiento de los procesos biológicos de los organismos vivos.



| Cod. | Descripción | udss | EAN |
|----------|-------------|--------|------------------|
| A6049514 | 60cm. 18W | 12 uds | 8 023222 1145146 |
| A6049515 | 80cm. 25W | 12 uds | 8 023222 1145153 |
| A6049516 | 90cm. 30W | 12 uds | 8 023222 1145160 |
| A6049517 | 100cm. 34W | 12 uds | 8 023222 1145177 |
| A6049518 | 120cm. 43W | 12 uds | 8 023222 1145184 |

Orion led

Grupo de iluminación con tres modos diferentes de iluminación posible y un consumo muy reducido. Se fija fácilmente a los bordes del cristal gracias a un gancho especial.

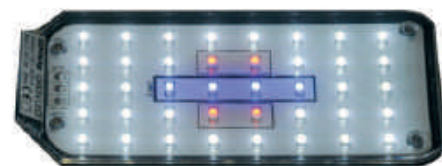

Pantalla Orion LED

Orion LED unit

| Cod. | Descripción | udss | EAN |
|----------|-----------------------------------|--------|-----------------|
| A6049308 | Orion LED 2,4W Freshwater negro | 1 udss | 8 023222 113084 |
| A6049309 | Orion LED 2,4W Freshwater blanco. | 1 uds | 8 023222 113091 |

Mini Sun

Sistema de iluminación de 10 leds de bajo consumo (0,0064W) para acuarios pequeños. Se presentan montados sobre un cuerpo flexible y adaptable, resistente a la condensación (enganche regulable incluido). Máxima seguridad gracias a la baja tensión. 2 modelos disponibles: 10 leds azul actínico para acuario marino ó 5 leds blancos y 5 leds azules tanto para acuario de agua dulce como marino.



Mini Sun

| Cod. | Descripción | udss | EAN |
|----------|--|--------|------------------|
| A6049977 | Blanco/Azul acuarios agua dulce y marinos White/Blue freshwater and marine aquarium | 6 udss | 8 023222 1049772 |
| A6049976 | Azul acuarios marinos Blue Marine aquarium | 6 udss | 8 023222 1049765 |



Aqua cool

Bajo voltaje para máxima seguridad en ambientes húmedos

Montaje lateral

Boquilla multidireccional permite dirigir el aire hacia la lámpara o la superficie del agua.

Ventilador para acuarios

Aqua cool aquarium fan

| Cod. | udss | EAN |
|---------|---------|-----------------|
| AC30011 | 24 udss | 0 097612 120134 |



Filtro exterior Prime

Filtro exterior de elevadas prestaciones, con sistema autocebante, para acuarios de agua dulce o salada.

Contenedor de materiales filtrantes de extraordinaria capacidad, muy versátil, y de fácil limpieza y manutención gracias a la simple desconexión de los tubos y a la práctica asa de transporte.

Máxima seguridad contra los desbordamientos de agua garantizada por la acción combinada de los clips de cierre y la especial junta de hermeticidad.

Comodidad de uso gracias a sus llaves de entrada y salida orientables y al exclusivo sistema indicador de saturación del filtro.

Bases de goma para amortiguar y mejorar la estabilidad del filtro.



INCLUYE MATERIAL FILTRANTE
 Filtering charge included

Prime 10

| Cod. | Descripción | uds | EAN |
|--------|-------------|-------|-----------------|
| C01103 | Filtro ext. | 6 uds | 8 011195 050086 |

| | 10 | 20 | 30 |
|------------------------|----------|-----------|-----------|
| Caudal máximo | 350l/h | 650l/h | 890l/h |
| Consumo | 9W | 18W | 25w |
| Volumen Filtrante | 1,5l. | 3l. | 5l. |
| Para acuarios de hasta | 80/150l. | 100/250l. | 200/450l. |

Prime 20

| Cod. | Descripción | uds | EAN |
|--------|-------------|-------|-----------------|
| C01227 | Filtro ext. | 6 uds | 8 011195 054244 |

Prime 30

| Cod. | Descripción | uds | EAN |
|--------|-------------|-------|-----------------|
| C01305 | Filtro ext. | 3 uds | 8 011195 050277 |

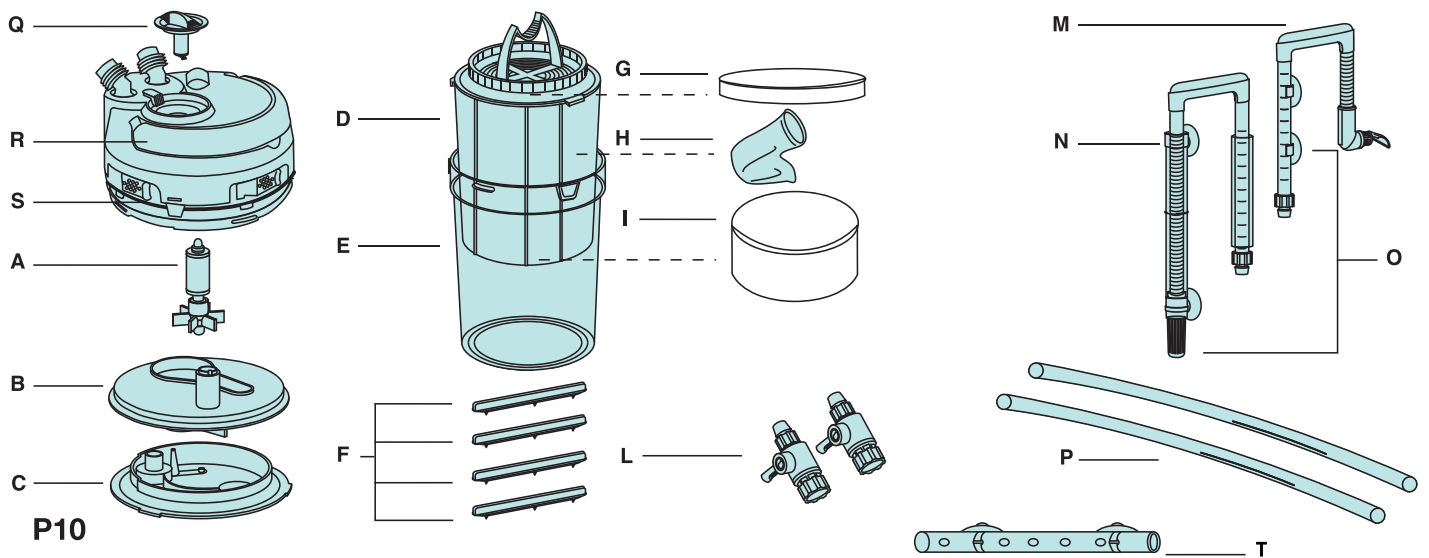

Recambios Prime 10 Prime 10 spare parts

| Cod. | Descripción | | EAN | Cod. | Descripción | | EAN |
|--------|------------------------------|--|-----------------|--------|--------------------------|--|-----------------|
| XC0101 | A.- ROTOR | | 8 011195 950072 | XC0104 | L.- LLAVE VÁLVULA | | 8 011195 950119 |
| XC0110 | S.- JUNTA TORICA | | 8 011195 950065 | XC0105 | M.- TUBO DE SALIDA | | 8 011195 950249 |
| XC0111 | E.- VASO FILTRO | | 8 011195 950331 | XC0107 | O.- VENTOSAS (2 uds) | | 8 011195 950102 |
| XC0112 | D.- CESTA MATERIAL FILTRANTE | | 8 011195 950324 | XC0108 | N.- TUBO ASPIRACIÓN | | 8 011195 950041 |
| XC0113 | B.- TAPA ROTOR | | 8 011195 950720 | XC0115 | F.- BASES DE GOMA(4 uds) | | 8 011195 950300 |
| XC0114 | C.- TAPA PRECÁMARA | | 8 011195 950782 | XC0103 | Q.- TAPÓN AUTOCEBADO | | 8 011195 950416 |
| XC0116 | R.- CABEZAL | | 8 011195 950027 | XC0262 | H.- MALLA | | 8 011195 950904 |
| XC0117 | I.- FOAMEX | | 8 011195 950171 | | | | |
| XC0118 | G.- DISCOS DE PERLON (4 uds) | | 8 011195 950164 | | | | |
| XC0183 | T.- FLAUTA | | 8 011195 950683 | | | | |
| XC0259 | P.- MANGUERA ø12mm. | | 8 011195 950935 | | | | |

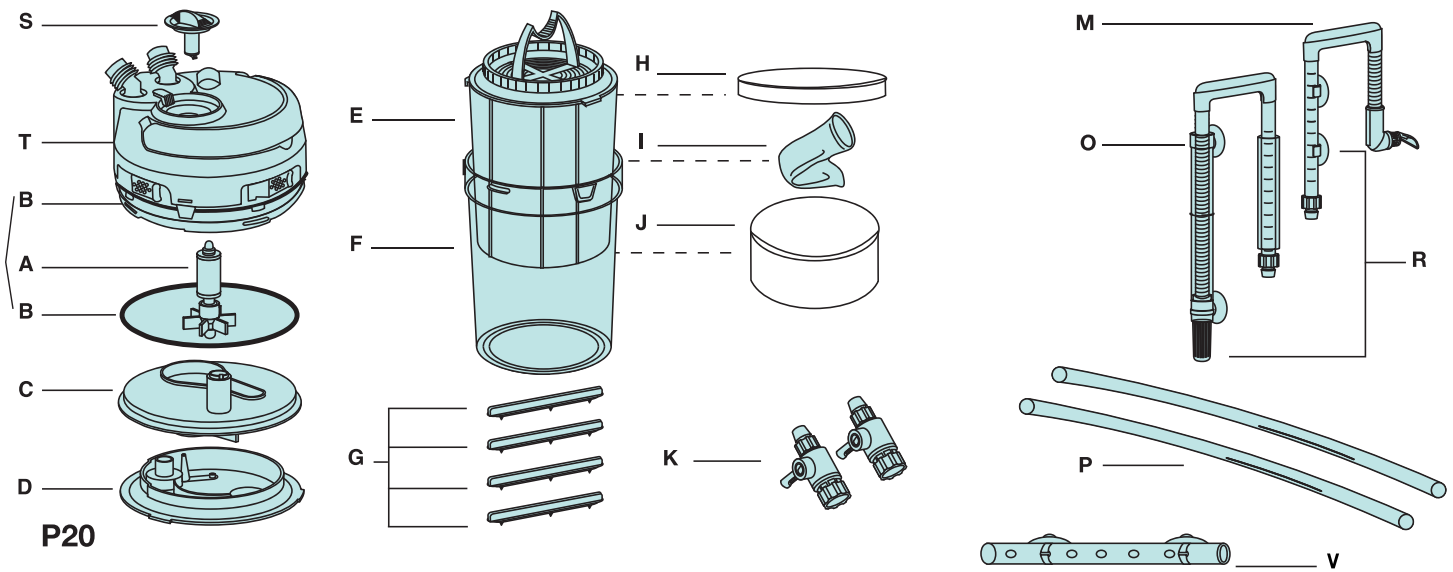

Recambios Prime 20

Prime 20 spare parts

| Cod. | Descripción | EAN | Cod. | Descripción | EAN |
|--------|------------------------------|-----------------|--------|---------------------------|-----------------|
| XC0120 | A.- ROTOR | 8 011195 950225 | XC0132 | K.- LLAVE VÁLVULA ø16mm. | 8 011195 950485 |
| XC0122 | B.- JUNTAS TORICAS | 8 011195 950232 | XC0133 | M.- TUBO DE SALIDA | 8 011195 950652 |
| XC0123 | F.- VASO FILTRO | 8 011195 950348 | XC0260 | P.- MANGUERA ø16mm. | 8 011195 950928 |
| XC0124 | E.- CESTA MATERIAL FILTRANTE | 8 011195 950744 | XC0115 | G.- BASES DE GOMA (4 uds) | 8 011195 950300 |
| XC0125 | C.- TAPA ROTOR | 8 011195 950270 | XC0103 | S.- TAPÓN AUTOCEBADO | 8 011195 950416 |
| XC0126 | D.- TAPA PRECÁMARA | 8 011195 950287 | XC0107 | R.- VENTOSAS (2 uds) | 8 011195 950102 |
| XC0129 | J.- FOAMEX | 8 011195 950188 | XC0136 | O.- TUBO ASPIRACIÓN | 8 011195 950706 |
| XC0128 | H.- DISCOS DE PERLON (4 uds) | 8 011195 950362 | XC0262 | I.- MALLA | 8 011195 950904 |
| XC0184 | V.- FLAUTA (2 uds) | 8 011195 950690 | | | |

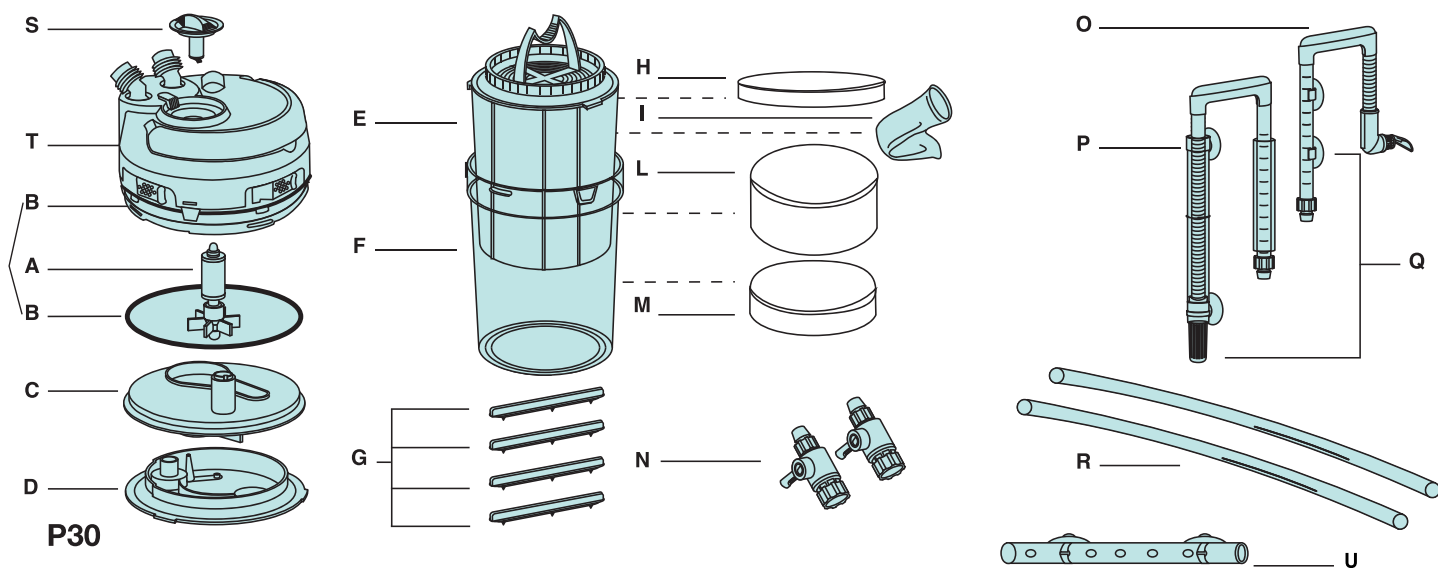

Recambios Prime 30 Prime 30 spare parts

| Cod. | Descripción | | EAN | Cod. | Descripción | | EAN |
|--------|------------------------------|--|-----------------|--------|---------------------------|--|-----------------|
| XC0130 | A.- ROTOR | | 8 011195 950522 | XC0103 | S.- TAPÓN AUTOCEBADO | | 8 011195 950416 |
| XC0138 | B.- JUNTAS TORICAS | | 8 011195 950423 | XC0115 | G.- BASES DE GOMA (4 uds) | | 8 011195 950300 |
| XC0139 | F.- VASO FILTRO | | 8 011195 950478 | XC0262 | I.- MALLA | | 8 011195 950904 |
| XC0140 | E.- CESTA MATERIAL FILTRANTE | | 8 011195 950669 | XC0132 | N.- LLAVE VÁLVULA | | 8 011195 950485 |
| XC0141 | C.- TAPA ROTOR | | 8 011195 950508 | XC0133 | O.- TUBO DE SALIDA | | 8 011195 950652 |
| XC0142 | D.- TAPA PRECÁMARA | | 8 011195 950676 | XC0135 | 0.- VENTOSAS (2 uds) | | 8 011195 950386 |
| XC0143 | T.- CABEZAL | | 8 011195 950539 | XC0136 | P.- TUBO ASPIRACIÓN | | 8 011195 950706 |
| XC0144 | L.- FOAMEX GRANDE | | 8 011195 950546 | XC0260 | R.- MANGUERA Ø16mm. | | 8 011195 950928 |
| XC0145 | M.- FOAMEX PEQUEÑO | | 8 011195 950553 | | | | |
| XC0146 | H.- DISCOS DE PERLON (4 uds) | | 8 011195 950560 | | | | |
| XC0225 | U.- FLAUTA (3 uds) | | 8 011195 950768 | | | | |

Monarka

El revolucionario filtro exterior MONARKA se caracteriza por su facilidad y comodidad en el manejo, así como su gran versatilidad. Con un sistema de puesta en marcha rápido y sencillo, basta una sola pulsación para cebar el filtro, el filtro MONARKA cuenta con un sistema de prefiltrado mecánico por separado (no incluido) que permite, con una simple operación, lavar estos prefiltros sin la necesidad de desmontar el cuerpo central con lo que gran parte de los detritos capturados son eliminados antes de completar el ciclo de degradación. Se consigue un agua de mejor calidad (menos carga orgánica, menos nitratos) y además la flora bacteriana presente en el cuerpo central del filtro (filtración biológica) no se ve tan alterada por las continuas manipulaciones durante las tareas de limpieza del filtro.

La innovación del prefiltro permite numerosas ventajas tales como la gestión de resinas, tratamiento con carbones, etc... todo de manera fácil, cómoda e inmediata. Además se puede ampliar o reducir el volumen de filtración simplemente añadiendo o retirando módulos de prefiltro (máximo 2).

Se aconseja limpiar el prefiltro cada 3-4 semanas para mantener la calidad del agua y el buen funcionamiento del acuario. Se sirve listo para usar ya que incluye material filtrante y todos los tubos necesarios para su conexión.

| | 700 | 1000 |
|-----------------------------|--------|--------|
| Capacidad | 700l/h | 950l/h |
| Acuarios de hasta | 250l. | 450l. |
| Nº Prefiltro (no incluidos) | 1 | 2 |
| Nº Cestas internas | 3 | 4 |



Monarka 700 Basic

Cod.

A6076357



2 uds

EAN



Monarka 1000 Basic

Cod.

A6076358



2 uds

EAN



Recambios. Spare parts

Rotor Monarka 1000 Impeller

Cod.

A6076461



24 uds

EAN



Rotor Monarka 700 Impeller

Cod.

A6076460



24 uds

EAN



Monarka prefiltro 700/1000 Monarka prefilter 700/1000

Cod.

A6076462



6 uds

EAN



Set Recambio Monarka prefiltro Monarka prefilter spare parts set

Cod.

A6076768

Descripción

 CONTIENE: 1 MEDIA
 1 Mesh
 1 BOLSA CARBON
 1 Charcoal bag
 3 ESPONJAS FILTRANTES
 3 Filter sponges

12 uds

EAN



Espanja Monarka unidad central Sponge recharge unit central

Cod.

A6076769



12 uds

EAN



Monarka

Monarka 500 es el nuevo filtro de la marca Wave para colgar en el exterior del acuario. La bomba extremadamente silenciosa toma el agua del acuario para depurarla en el interior del filtro externo. La filtración mecánica, química y biológica se desarrolla en el interior del práctico cesto extraíble, dotado de material filtrante. El cartucho interno es fácilmente sustituible. El filtro puede ser posicionado bajo el acuario utilizando un kit de conexión (no incluido).

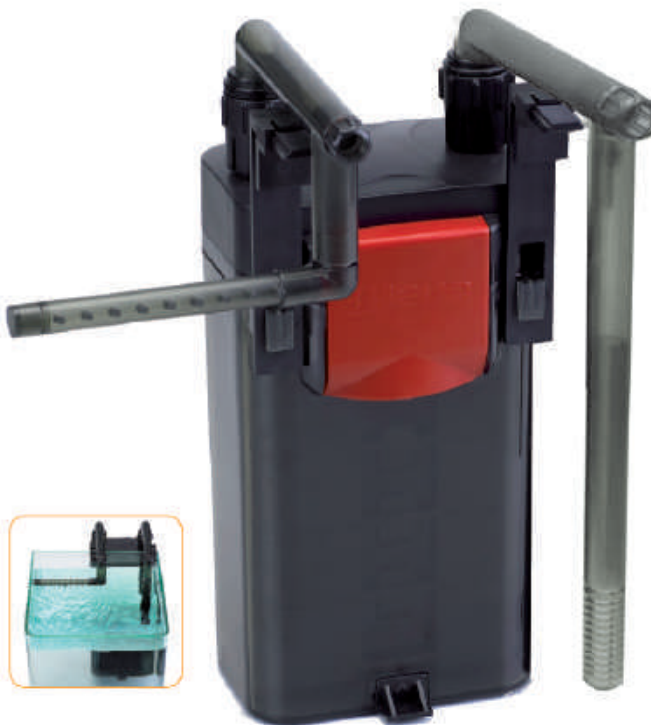

Monarka 500 conectado a Monarka 500 prefiltro
 Monarka 500 combined with Monarka 500 prefilter



Conectado a Filpo Corner
 Connected to Filpo Corner



Conectado con bomba Stream (no incluida)
 Connected to Stream pump (not included)

Monarka prefiltro 500 Monarka prefilter 500

| Cod. | Descripción | uds | EAN |
|----------|-------------|-----|-----------------|
| A6076491 | 1,3l. | 12 | 8 023222 084919 |

Monarka 500 Monarka 500

| Cod. | Descripción | uds | EAN |
|----------|----------------------|-----|-----------------|
| A6076490 | 1,3l · 6,9W · 510l/h | 2 | 8 023222 084902 |

Recambios Spare parts

Rotor Monarka 500 Impeller Monarka 500

| Cod. | uds | EAN |
|----------|-----|-----------------|
| A6076492 | 1 | 8 023222 084926 |

Esponjas Monarka 500 Sponges Monarka 500

| Cod. | uds | EAN |
|----------|-----|-----------------|
| A6076493 | 1 | 8 023222 084933 |

Filtro interior Pico

Mini filtro interior con caudal regulable para peceras, pequeños acuarios y tortugueras.

Cartucho filtrante de elevada capacidad (superficie filtrante 100cm²) y fácil acceso gracias a la apertura en bisagra del cuerpo del filtro.

Máxima versatilidad de uso: trabaja en posición vertical, hasta con pocos centímetros de agua.

Tomas de aspiración del agua a ambos lados del filtro que permiten una eficiente circulación del agua.

Posibilidad de conectar tubos flexibles y otros accesorios para recrear fuentes y pequeñas cascadas.



| | PICO |
|------------------------|--------------------|
| Caudal máximo | 350l/h |
| Consumo | 6,5W |
| Área Filtrante | 100cm ² |
| Para acuarios de hasta | 30l. |

Mini filtro Cristal Pico Mini Pico internal filter

| Cod. | Descripción | uds | EAN |
|--------|-------------|--------|-----------------|
| F04100 | Mini filtro | 24 uds | 8 011195 010899 |

Recambios Pico Pico spare parts

| Cod. | Descripción | uds | EAN |
|--------|---------------------|-----|-----------------|
| XF0401 | A.- ROTOR | | 8 011195 990771 |
| XF0403 | B.- VENTOSAS (4uds) | | 8 011195 990788 |
| XF0404 | C.- FOAMEX | | 8 011195 990795 |

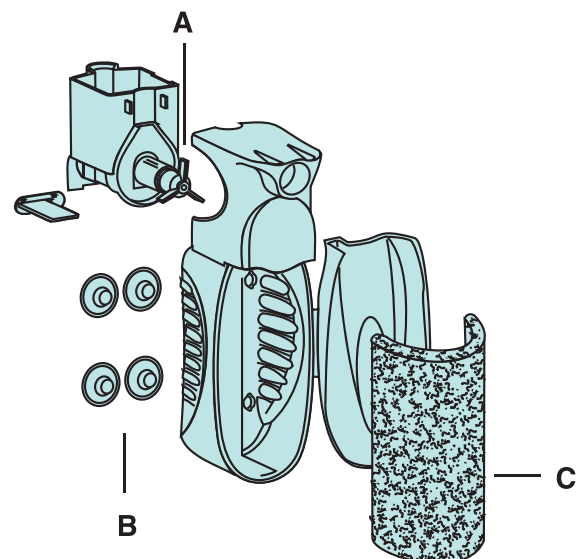

Filtro interior

Filtro interior para acuarios con doble acción filtrante, mecánica y química, de fácil posicionamiento gracias a la abrazadera de soporte angular.

Gran versatilidad gracias al especial contenedor rellenable con materiales filtrantes para una filtración adicional y personalizada.

Deflector de flujo multidireccional y regulador de caudal, para una eficiente recirculación del agua y llave de aireación regulable para una oxigenación suplementaria.

Silenciador incorporado a la bomba.



| | K10 | K20 | R05 | R10 | R20 |
|------------------------|--------------------|--------------------|--------------------|--------------------|--------------------|
| Caudal máximo | 170l/h | 450l/h | 650l/h | 800l/h | 900l/h |
| Consumo | 4W | 5W | 10W | 11W | 12W |
| Volumen Filtrante | 100cm ³ | 182cm ³ | 302cm ³ | 482cm ³ | 482cm ³ |
| Para acuarios de hasta | 20/50l. | 40/90l. | 80/150l. | 120/200l. | >200l. |

Filtro interior K10 K10 internal filter

Cod. EAN
 F01112 24 uds 8 011195 010585

Filtro interior R05-Duo2 R05-Duo2 internal filter

Cod. EAN
 F01311 9 uds 8 011195 010608

Filtro interior K20-Duo1 K20-Duo1 internal filter

Cod. EAN
 F01212 12 uds 8 011195 010592

Filtro interior R10-Duo3 R10-Duo3 internal Duo filter

Cod. EAN
 F01411 12 uds 8 011195 010615

Filtro interior R20-Duo4 R20-Duo4 internal filter

Cod. EAN
 F01511 9 uds 8 011195 010622

Recambios - Spare parts

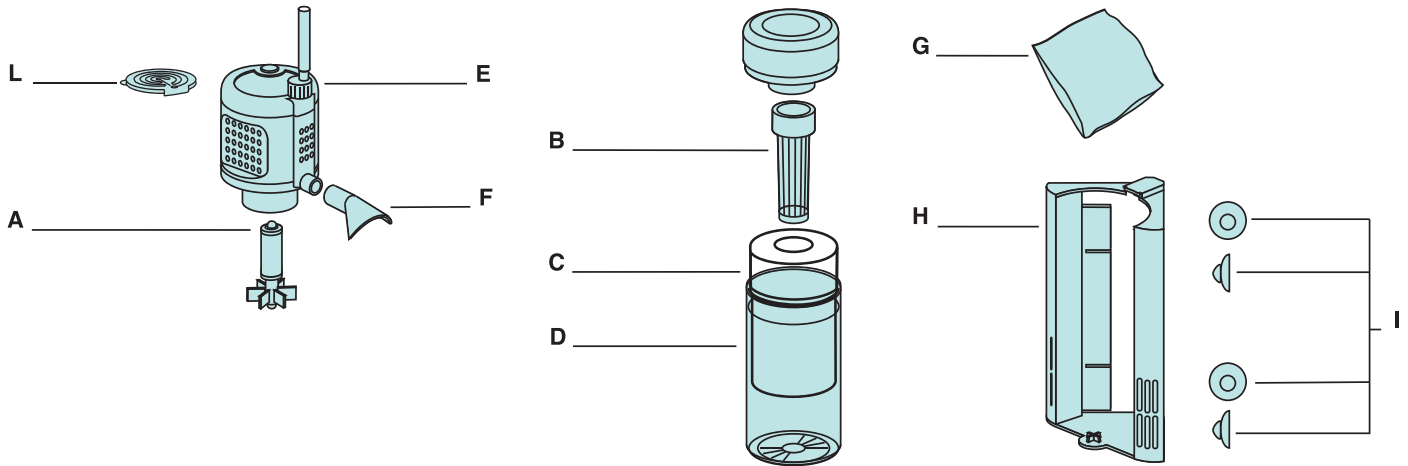

Recambios filtro interior K10

K10 internal filter spare parts

| Cod. | Descripción | | EAN | Cod. | Descripción | | EAN |
|--------|------------------------|--|-----------------|--------|---|--|-----------------|
| XF0101 | H.- ABRAZADERA ANGULAR | | 8 011195 990665 | XF0168 | L.- SILENCIADOR | | 8 011195 990610 |
| XF0102 | D.- VASO DE FILTRO | | 8 011195 990511 | XF0170 | B.- CONTENEDOR MATERIAL FILTRANTE ADICIONAL | | 8 011195 991099 |
| XF0103 | C.- FOAMEX | | 8 011195 990122 | XF0171 | G.- CARBÓN | | 8 011195 991044 |
| XF0104 | F.- DEFLECTOR | | 8 011195 990290 | XF0174 | E.- REGULADOR CAUDAL AIRE | | 8 011195 991075 |
| XF0105 | I.- VENTOSAS (4 uds) | | 8 011195 990061 | XP0401 | A. ROTOR | | 8 011195 970018 |

Recambios filtro interior K20

K20 internal filter spare parts

| Cod. | Descripción | | EAN | Cod. | Descripción | | EAN |
|--------|-----------------------------|--|-----------------|--------|---|--|-----------------|
| XF0109 | H.- ABRAZADERA ANGULAR | | 8 011195 990603 | XF0112 | H.- ABRAZADERA ANGULAR | | 8 011195 990559 |
| XF0154 | D.- VASO DE FILTRO + FOAMEX | | 8 011195 990368 | XF0155 | D.- VASO DE FILTRO + FOAMEX | | 8 011195 990733 |
| XF0151 | C.- FOAMEX | | 8 011195 990405 | XF0152 | C.- FOAMEX | | 8 011195 990443 |
| XF0104 | F.- DEFLECTOR | | 8 011195 990290 | XF0108 | F.- DEFLECTOR | | 8 011195 990320 |
| XF0105 | I.- VENTOSAS (4 uds) | | 8 011195 990061 | XF0106 | I.- VENTOSAS (6 uds) | | 8 011195 990634 |
| XF0168 | L.- SILENCIADOR | | 8 011195 990610 | XF0168 | L.- SILENCIADOR | | 8 011195 990610 |
| XF0157 | B.- CONTENEDOR | | 8 011195 990658 | XF0158 | B.- CONTENEDOR MATERIAL FILTRANTE ADICIONAL | | 8 011195 990702 |
| XF0172 | G.- CARBÓN | | 8 011195 991051 | XF0175 | G.- CARBÓN | | 8 011195 991181 |
| XF0174 | E.- REGULADOR CAUDAL AIRE | | 8 011195 991075 | XF0174 | E.- REGULADOR CAUDAL AIRE | | 8 011195 991075 |
| XP0402 | A. ROTOR | | 8 011195 970513 | XP0503 | A. ROTOR | | 8 011195 970490 |

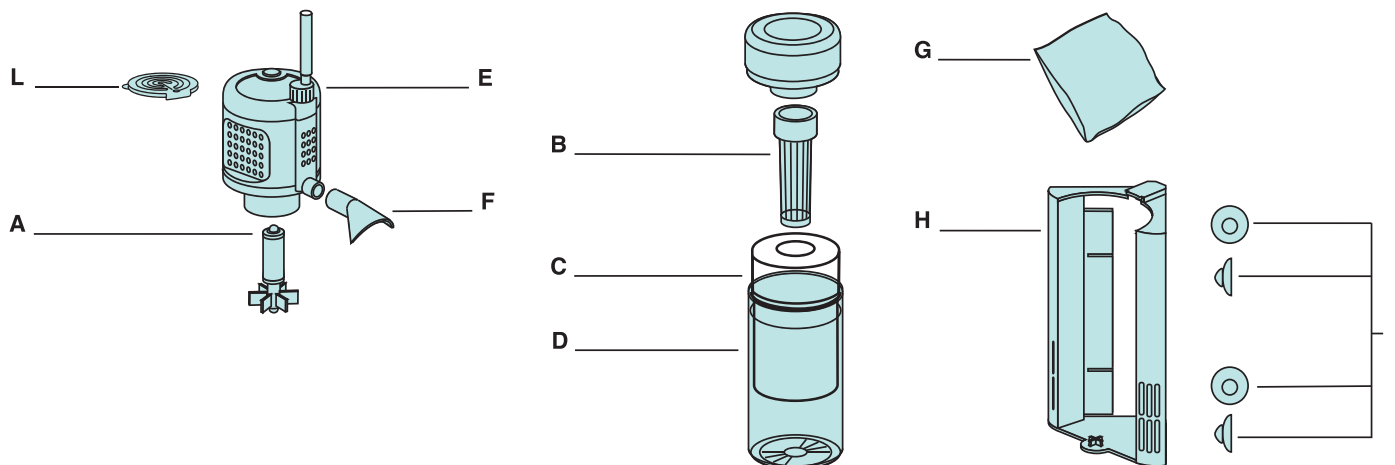

Recambios filtro interior R10 R10 internal filter spare parts

| Cod. | Descripción | | EAN |
|--------|---|--|-----------------|
| XF0115 | H.- ABRAZADERA ANGULAR | | 8 011195 991174 |
| XF0156 | D.- VASO DE FILTRO + FOAMEX | | 8 011195 990351 |
| XF0153 | C.- FOAMEX | | 8 011195 990245 |
| XF0108 | F.- DEFLECTOR | | 8 011195 990320 |
| XF0107 | I.- VENTOSAS (6uds) | | 8 011195 990184 |
| XF0168 | L.- SILENCIADOR | | 8 011195 990610 |
| XF0158 | B.- CONTENEDOR MATERIAL FILTRANTE ADICIONAL | | 8 011195 990702 |
| XF0175 | G.- CARBÓN | | 8 011195 991181 |
| XF0174 | E.- REGULADOR CAUDAL AIRE | | 8 011195 991075 |
| XP0501 | A. ROTOR | | 8 011195 970506 |

Recambios filtro interior R20 R20 internal filter spare parts

| Cod. | Descripción | | EAN |
|--------|---|--|-----------------|
| XF0115 | H.- ABRAZADERA ANGULAR | | 8 011195 991174 |
| XF0156 | D.- VASO DE FILTRO + FOAMEX | | 8 011195 990351 |
| XF0153 | C.- FOAMEX | | 8 011195 990245 |
| XF0108 | F.- DEFLECTOR | | 8 011195 990320 |
| XF0107 | I.- VENTOSAS (6uds) | | 8 011195 990184 |
| XF0168 | L.- SILENCIADOR | | 8 011195 990610 |
| XF0158 | B.- CONTENEDOR MATERIAL FILTRANTE ADICIONAL | | 8 011195 990702 |
| XF0175 | G.- CARBÓN | | 8 011195 991181 |
| XF0174 | E.- REGULADOR CAUDAL AIRE | | 8 011195 991075 |
| XP0502 | A. ROTOR | | 8 011195 970377 |

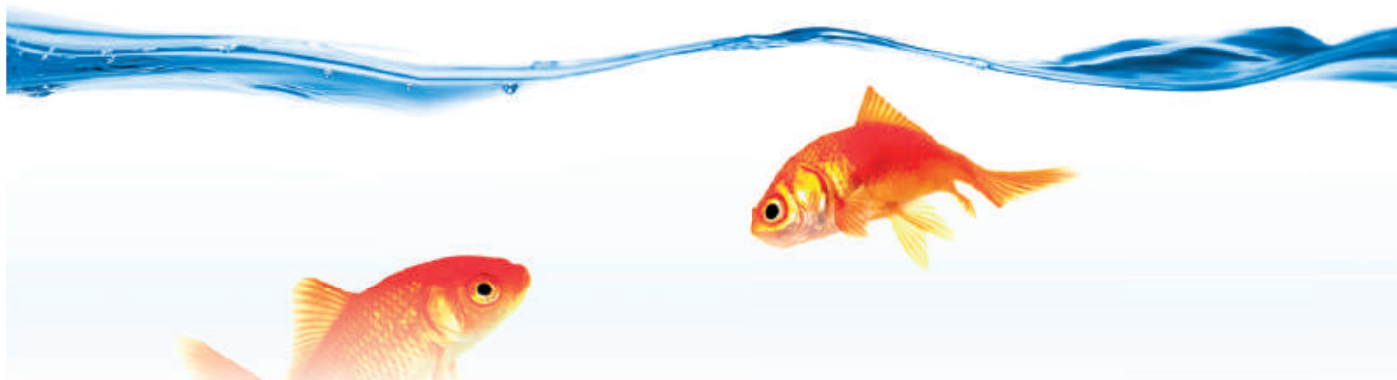

Filtro Filpo Corner

Filtro modular extremadamente versátil y adaptable a diferentes exigencias de filtrado (mecánico, químico y biológico). Su especial forma permite fijarlo en un ángulo del acuario

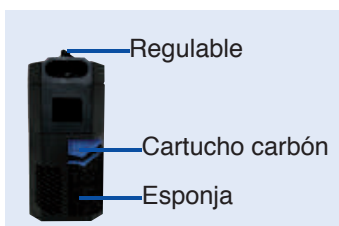
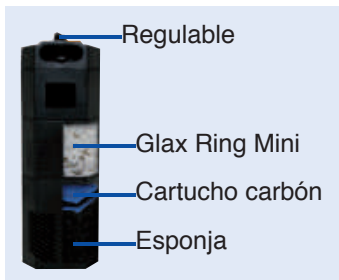

Filpo Corner Twin

| Cod. | Descripción | uds | EAN |
|----------|--|-----|-----------------|
| A6076944 | FILPO CORNER TWIN 70x200mm 200l/h | 24 | 8 023222 069442 |
| A6076469 | FILPO CORNER 70x150mm 200 l/h | 36 | 8 023222 064690 |
| A6076474 | FILPO CORNER MÓDULO ADICIONAL Additional unit | 36 | 8 023222 064744 |

Filpo Corner recambios Spare parts

| Cod. | Descripción | uds | EAN |
|----------|---|-----|-----------------|
| A6076471 | ROTOR - Impeller | 200 | 8 023222 064713 |
| A6076472 | CARTUCHO CARBÓN - Charcoal cartridge | 100 | 8 023222 064720 |
| A6076473 | CARTUCHO ESPONJA - Sponge cartridge | 100 | 8 023222 064737 |
| A6076496 | CARTUCHO CLEANWATER - Cleanwater cartridge | 100 | 8 023222 094963 |

Filpo Corner 500 Twin

| Cod. | Descripción | uds | EAN |
|----------|-------------------------------------|-----|-----------------|
| A6076485 | FILPO CORNER 500 90x260mm 530l/h | 24 | 8 023222 084858 |

Recambios Filpo Corner 500 Filpo Corner 500 spare parts

| Cod. | Descripción | uds | EAN |
|----------|---|-----|-----------------|
| A6076487 | ROTOR - Impeller | 200 | 8 023222 084872 |
| A6076488 | CARTUCHO CARBÓN 500 - Charcoal cartridge | 100 | 8 023222 084889 |
| A6076489 | CARTUCHO ESPONJA - Sponge cartridge | 100 | 8 023222 084896 |
| A6076497 | CARTUCHO CLEANWATER 500 - Cleanwater cartridge 500 | 100 | 8 023222 094970 |

Filtro Filpo

Filtro interior Wave para acuarios de agua dulce o salada, con cartuchos de esponja y de carbón intercambiables que permiten obtener una excelente calidad de agua.

De agradable diseño y eficiente filtración, incorpora un mecanismo Venturi para mezclar aire con el agua ya filtrada mejorando así la oxigenación del agua del acuario.

Barra pulverizadora incluida en Filpo Mini

Spray bar included in Filpo mini



| | MINI | 300 | 450 |
|-------------------|--------|--------|--------|
| Caudal máximo | 200l/h | 300l/h | 450l/h |
| Consumo | 1'6W | 5W | 6W |
| Acuarios de hasta | <20l | <100l | <150l |

Filpo

| Cod. | Descripción | uds | EAN |
|----------|-------------|--------|-----------------|
| A6076875 | Mini | 60 uds | 8 023222 038752 |
| A6076193 | 300 | 48 uds | 8 023222 031937 |
| A6076194 | 450 | 20 uds | 8 023222 031944 |

Recambios Filpo 300

Filpo 300 spare parts

| Cod. | Descripción | uds | EAN |
|----------|---|-----|-----------------|
| A6076195 | ROTOR - Impeller | | 8 023222 031951 |
| A6076197 | CARTUCHO CARBÓN - Charcoal cartridge | | 8 023222 031975 |
| A6076199 | CARTUCHO ESPONJA - Sponge cartridge | | 8 023222 031999 |

Recambios Filpo mini

Filpo mini spare parts

| Cod. | Descripción | uds | EAN |
|----------|--|-----|-----------------|
| A6076876 | ROTOR - Impeller | | 8 023222 038769 |
| A6076877 | CARTUCHO ESPONJA - Sponge cartridge | | 8 023222 038776 |

Recambios Filpo 450

Filpo 450 spare parts

| Cod. | Descripción | uds | EAN |
|----------|---|-----|-----------------|
| A6076196 | ROTOR - Impeller | | 8 023222 031968 |
| A6076198 | CARTUCHO CARBÓN - Charcoal cartridge | | 8 023222 031982 |
| A6076200 | CARTUCHO ESPONJA - Sponge cartridge | | 8 023222 032002 |

Filtro Black Box

Filtro de alta capacidad, provisto de un sistema de fijación universal.

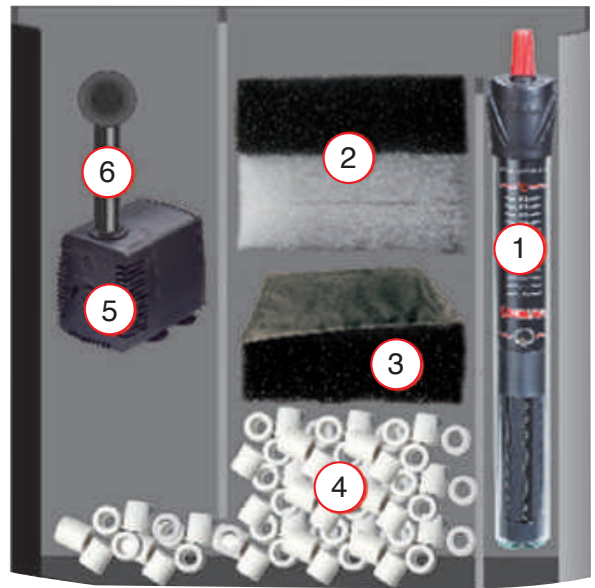

1. Departamento para calentador
2. Esponjas
3. Carbón activo
4. Canutillos de cerámica
5. Bomba
6. Tubo de salida

Termocalentador NO INCLUIDO.

Filtro Black Box 100 Black Box filter 100

| Cod. | Descripción | uds | EAN |
|----------|----------------|-----|-----------------|
| A6013970 | 26,5x8,5x32 cm | 6 | 8 023222 069701 |

Silicona negra para acuarios Black silicone for aquariums

Silicona negra especial para acuarios. Es atóxica para los peces y no altera el PH del agua. Ideal para fijar los filtros interiores Black Box y para fijar decoraciones.

| Cod. | uds | EAN |
|----------|-----|-----------------|
| A2013001 | 24 | 5 413278 248725 |



Filtro de mochila Niágara

Filtro de mochila con triple sistema de filtración: mecánica, química y biológica.

La bomba, extremadamente silenciosa, toma el agua del acuario para enviarla al depósito donde es filtrada y devuelta al acuario en forma de cascada garantizando una buena oxigenación. El filtraje mecánico y químico es efectuado en el cartucho de carbón, mientras que el filtraje biológico lo efectúa la esponja negra. Para aumentar la capacidad biológica es recomendable sustituir la esponja negra por Glax Ring Mini.



Filtración estándar
Filtraje biológico con esponja negra.
Filtraje mecánico con espuma blanca con carbón

Standard filtration
 Biological filtration with black sponge. Mechanical filtration with white sponge and charcoal.



Filtración especial
Filtraje mecánico con esponja negra y filtración biológica con Glax Ring Mini (no incluido)

Special filtration
 Mechanic filtration with black sponge and biological filtration with Glax Ring Mini (not included).

Niagara 190

| Cod. | Descripción | uds | EAN |
|----------|-------------|--------|-----------------|
| A6076863 | 190l/h - 3W | 48 uds | 8 023222 038639 |

Niagara 250

| Cod. | Descripción | uds | EAN |
|----------|-------------|--------|-----------------|
| A6076864 | 250l/h - 4W | 24 uds | 8 023222 038646 |

Niagara 300

| Cod. | Descripción | uds | EAN |
|----------|---------------|--------|-----------------|
| A6076865 | 300l/h - 5,2W | 24 uds | 8 023222 038653 |

Recambios Spare parts

| Cod. | Descripción | uds | EAN |
|----------|----------------------------|-----|-----------------|
| A6076866 | CARBÓN 190 Charcoal 190 | | 8 023222 038660 |
| A6076867 | CARBÓN 250 Charcoal 250 | | 8 023222 038677 |
| A6076868 | CARBÓN 300 Charcoal 300 | | 8 023222 038684 |
| A6076869 | ESPONJA 190 Sponge 190 | | 8 023222 038691 |
| A6076870 | ESPONJA 250 Sponge 250 | | 8 023222 038707 |
| A6076871 | ESPONJA 300 Sponge 300 | | 8 023222 038714 |
| A6076872 | ROTOR 190 Impeller 190 | | 8 023222 038721 |
| A6076873 | ROTOR 250 Impeller 250 | | 8 023222 038738 |
| A6076874 | ROTOR 300 Impeller 300 | | 8 023222 038745 |

Bomba Centrífuga

Estas bombas centrífugas garantiza unas prestaciones elevadas, dimensiones reducidas y la total seguridad de la tecnología Hydor. Todos los modelos, incluso el más pequeño, están dotados de regulador de capacidad y resultan ideales para su aplicación en acuarios de agua dulce y marina y artículos de decoración de interiores.



| | 250 | 400 | 600 | 800 | 1000 | 1150 |
|------------------------|--------|--------|--------|--------|---------|--------|
| Caudal máximo | 270l/h | 400l/h | 600l/h | 750l/h | 1000l/h | 1150/h |
| Altura Máxima | 50cm | 70cm | 30cm | 40cm | 60cm | 60cm |
| Consumo | 4,5w | 4w | 4,5w | 6w | 7w | 7w |
| Para acuarios de hasta | 100l. | 200l. | 300l. | 400l. | 500l. | 600l. |

Bomba Centrífuga 250

Centrifugal pump 250

Cod.  EAN
 P16300 24 uds  8 011195 034581

Bomba Centrífuga 800

Centrifugal pump 800

Cod.  EAN
 P14600 24 uds  8 011195 034642

Bomba Centrífuga 400

Centrifugal pump 400

Cod.  EAN
 P16400 24 uds  8 011195 034598

Bomba Centrífuga 1000

Centrifugal pump 1000

Cod.  EAN
 P14700 24 uds  8 011195 034659

Bomba Centrífuga 600

Centrifugal pump 600

Cod.  EAN
 P16500 12 uds  8 011195 034604

Bomba Centrífuga 1150

Centrifugal pump 1200

Cod.  EAN
 P14800 24 uds  8 011195 034666

Recambios - Spare parts

BOMBA CENTRÍFUGA 250/400

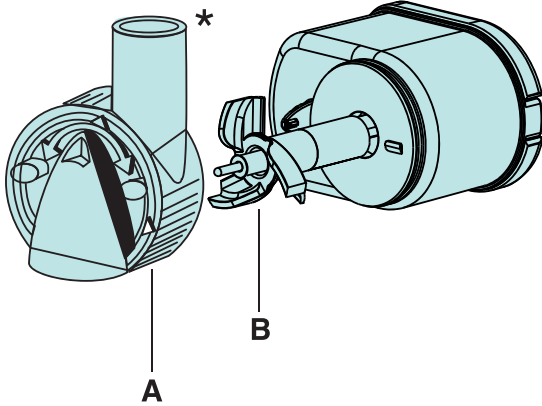

BOMBA CENTRÍFUGA 600

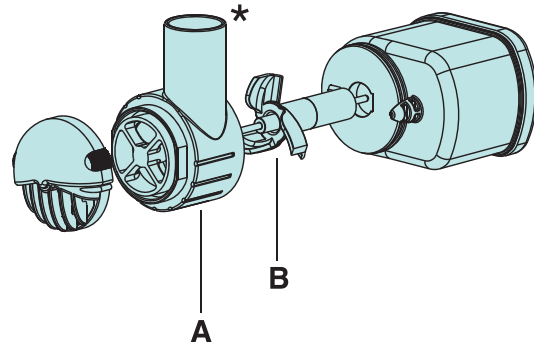

BOMBA CENTRÍFUGA 1000/1200

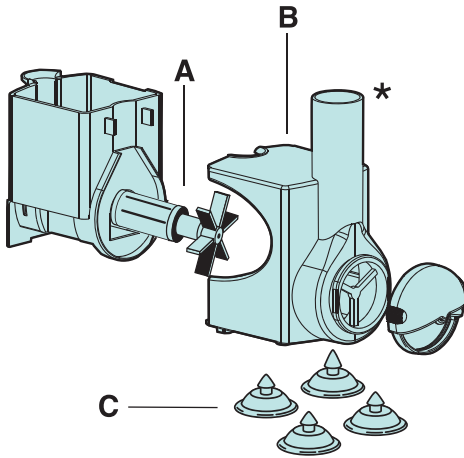

Bomba Centrífuga 250 Centrifugal pump 250

| Cod. | Descripción | | EAN |
|--------|------------------|--|-----------------|
| XP1605 | A.- CÁMARA ROTOR | | 8 011195 972043 |
| XP1602 | B.- ROTOR BOMBA | | 8 011195 971817 |

Bomba Centrífuga 400 Centrifugal pump 400

| Cod. | Descripción | | EAN |
|--------|------------------|--|-----------------|
| XP1605 | A.- CÁMARA ROTOR | | 8 011195 972043 |
| XP1601 | B.- ROTOR BOMBA | | 8 011195 971800 |

Bomba Centrífuga 600 Centrifugal pump 600

| Cod. | Descripción | | EAN |
|--------|------------------|--|-----------------|
| XP1614 | A.- CÁMARA ROTOR | | 8 011195 972364 |
| XP1602 | B.- ROTOR BOMBA | | 8 011195 971817 |

Bomba Centrífuga 750 Centrifugal pump 750

| Cod. | Descripción | | EAN |
|--------|-----------------|--|-----------------|
| XP1415 | A.- ROTOR BOMBA | | 8 011195 972326 |
| XP1421 | B.- CUBIERTA | | 8 011195 972357 |
| XP1403 | C.- VENTOSAS | | 8 011195 971015 |

Bomba Centrífuga 1000 Centrifugal pump 1000

| Cod. | Descripción | | EAN |
|--------|-----------------|--|-----------------|
| XP1416 | A.- ROTOR BOMBA | | 8 011195 972333 |
| XP1421 | B.- CUBIERTA | | 8 011195 972357 |
| XP1403 | C.- VENTOSAS | | 8 011195 971015 |

Bomba Centrífuga 1150 Centrifugal pump 1150

| Cod. | Descripción | | EAN |
|--------|-----------------|--|-----------------|
| XP1417 | A.- ROTOR BOMBA | | 8 011195 972340 |
| XP1421 | B.- CUBIERTA | | 8 011195 972357 |
| XP1403 | C.- VENTOSAS | | 8 011195 971015 |

Bomba Seltz

Bomba centrífuga multifuncional de elevadas prestaciones, sumergible de uso exterior, para acuarios de agua dulce o salada. Ideal para recirculación de agua y para filtros biológicos aeróbicos, también puede usarse para separadores de proteínas. Botón regulador del caudal para ajustar el flujo de salida y adaptarlo diferentes aplicaciones y usos.

Esponja filtrante alojada en el interior del cuerpo de la bomba.

Soporte de base ajustable, equipado con ventosas de fijación.

Provista de tubos conectores para aplicaciones que prevén el uso no sumergido.



| | SELTZ 700 | SELTZ 1200 | SELTZ 2800 |
|------------------------|-----------|------------|------------|
| Caudal máximo | 700l/h | 1200l/h | 2800l/h |
| Altura Máxima | 135cm | 195cm | 230cm |
| Consumo | 14w | 27w | 55w |
| Para acuarios de hasta | 120l. | 180l. | 400l. |

Bomba Seltz 700-L20 Seltz pump 700-L20

Cod.



24 uds

EAN



P12100

Bomba Seltz 2800-L40 Seltz pump 2800-L40

Cod.



24 uds

EAN



P10100

Bomba Seltz 1200-L30 Seltz pump 1200-L30

Cod.



24 uds

EAN



P09100

Recambios - Spare parts

SELTZ 700/1200/2800

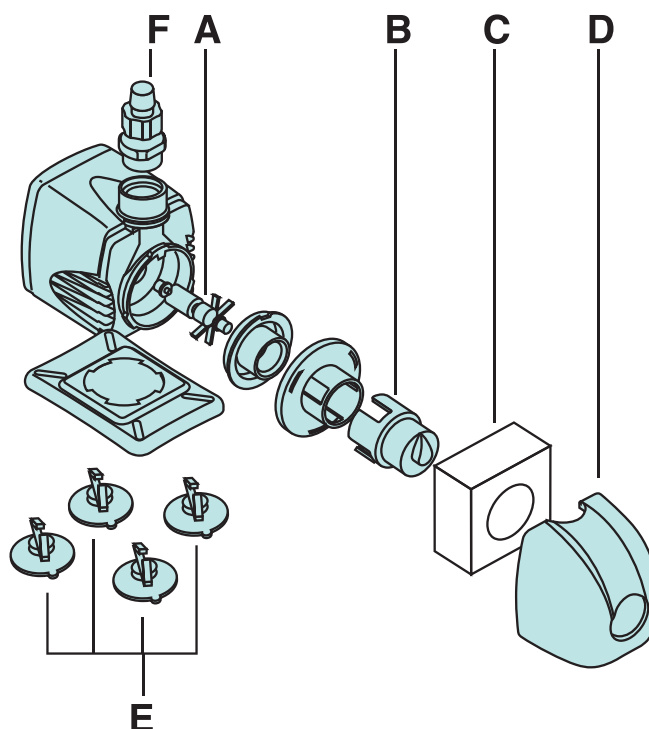

Seltz 700

| Cod. | Descripción |  | EAN |
|--------|---------------------------------|---|-----------------|
| XG0611 | B.- LLAVE REGULADORA DEL CAUDAL | | 8 011195 981045 |
| XP0906 | F.- TUBO CONECTOR | | 8 011195 970315 |
| XP1201 | A.- ROTOR | | 8 011195 970551 |
| XP1203 | D.- TAPA CUBIERTA BOMBA | | 8 011195 970834 |
| XP1204 | C.- FOAMEX | | 8 011195 970599 |

Seltz 1200

| Cod. | Descripción |  | EAN |
|--------|---------------------------------|---|-----------------|
| XP1012 | B.- LLAVE REGULADORA DEL CAUDAL | | 8 011195 972241 |
| XP1006 | F.- TUBO CONECTOR | | 8 011195 970872 |
| XP0901 | A.- ROTOR | | 8 011195 970285 |
| XP1003 | D.- TAPA CUBIERTA BOMBA | | 8 011195 970810 |
| XP1004 | C.- FOAMEX | | 8 011195 970650 |

Seltz 2800

| Cod. | Descripción |  | EAN |
|--------|---------------------------------|---|-----------------|
| XP0912 | B.- LLAVE REGULADORA DEL CAUDAL | | 8 011195 972234 |
| XP0906 | F.- TUBO CONECTOR | | 8 011195 970315 |
| XP1001 | A.- ROTOR | | 8 011195 970643 |
| XP0903 | D.- TAPA CUBIERTA BOMBA | | 8 011195 970797 |
| XP0904 | C.- FOAMEX | | 8 011195 970278 |

Bombas Stream

Bomba completamente sumergible, regulable y multiuso ideal para el funcionamiento de filtros compactos y para la recirculación de agua en acuarios terrarios y fuentes.

Los dos modelos más grandes, Stream 1300 y Stream 2100, pueden trabajar fuera del agua (uso exterior).

Aptas para agua dulce y salada.



STREAM 230



STREAM 480



STREAM 700



STREAM 1300



STREAM 2200

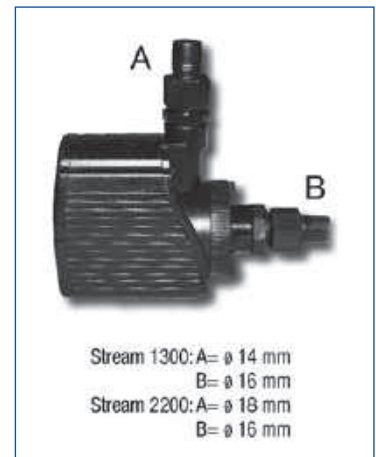

| | 230 | 480 | 700 | 1300 | 2200 |
|-----------------|-------------|---------------|-----------|--------------|-------------|
| Caudal máximo | 230l/h | 520l/h | 730l/h | 1300l/h | 2200l/h |
| Consumo | 1,4W | 4W | 8W | 21W | 30W |
| Altura máxima | 56cm | 73cm | 90cm | 130cm | 210cm |
| Diámetro salida | 13mm | 13mm | 7-9-13mm | - | - |
| Dimensiones | 4,7x4x4,7cm | 6,2x4,2x6,5cm | 8x4,8x8cm | 11,3x6,2x9cm | 13x7x10,4cm |

Bombas Stream Stream Pumps

| Cod. | Descripción | uds | EAN |
|----------|-------------|--------|-----------------|
| A6076890 | STREAM 230 | 24 uds | 8 023222 038905 |
| A6076911 | STREAM 480 | 24 uds | 8 023222 039117 |
| A6076912 | STREAM 700 | 24 uds | 8 023222 039124 |
| A6076032 | STREAM 1300 | 12 uds | 8 023222 050327 |
| A6076033 | STREAM 2200 | 24 uds | 8 023222 050334 |

Recambios Spare parts

| Cod. | Descripción | uds | EAN |
|----------|---------------------------|-----|-----------------|
| A6076913 | ROTOR 230/ Impeller 230 | | 8 023222 039131 |
| A6076914 | ROTOR 480/ Impeller 480 | | 8 023222 039148 |
| A6076915 | ROTOR 700/ Impeller 700 | | 8 023222 039155 |
| A6076034 | ROTOR 1300/ Impeller 1300 | | 8 023222 050341 |
| A6076035 | ROTOR 2200/ Impeller 2200 | | 8 023222 050358 |

Bomba Koralia

Más pequeña, fácil de ocultar y posicionar.
Cabeza móvil: permite orientar mejor el flujo de agua.
Posibilidad de conectarse a un temporizador:
Modelos 2800, 4000 y 5200 equipadas con un nuevo y más poderoso imán.
Absorbe mejor las vibraciones.



| | NANO 900 | NANO 1600 | EVO 3200 | EVO 4400 | EVO 5600 |
|---------------------|----------|-----------|-----------|-----------|-----------|
| Caudal máximo | 900l/h | 1600l/h | 3200l/h | 4400l/h | 5600l/h |
| Consumo | 4,5W | 4,5W | 4W | 4,5W | 4,5W |
| Acuarios agua dulce | 60l/100l | 100l/180l | 180l/370l | 250l/500l | 350l/650l |
| Acuarios marinos | 36l/60l | 64l/100l | 112l/200l | 160l/275l | 208l/385l |



Koralia Evo

| Cod. | Descripción | uds | EAN |
|--------|-------------|--------|-----------------|
| P29300 | EVO 3200 | 12 uds | 8 011195 035938 |
| P29400 | EVO 4400 | 12 uds | 8 011195 035946 |
| P29500 | EVO 5600 | 12 uds | 8 011195 035953 |

Koralia Nano

| Cod. | Descripción | uds | EAN |
|--------|-------------|--------|-----------------|
| P29100 | NANO 900 | 24 uds | 8 011195 035915 |
| P29200 | NANO 1600 | 24 uds | 8 011195 035922 |

Recambios - Spare parts

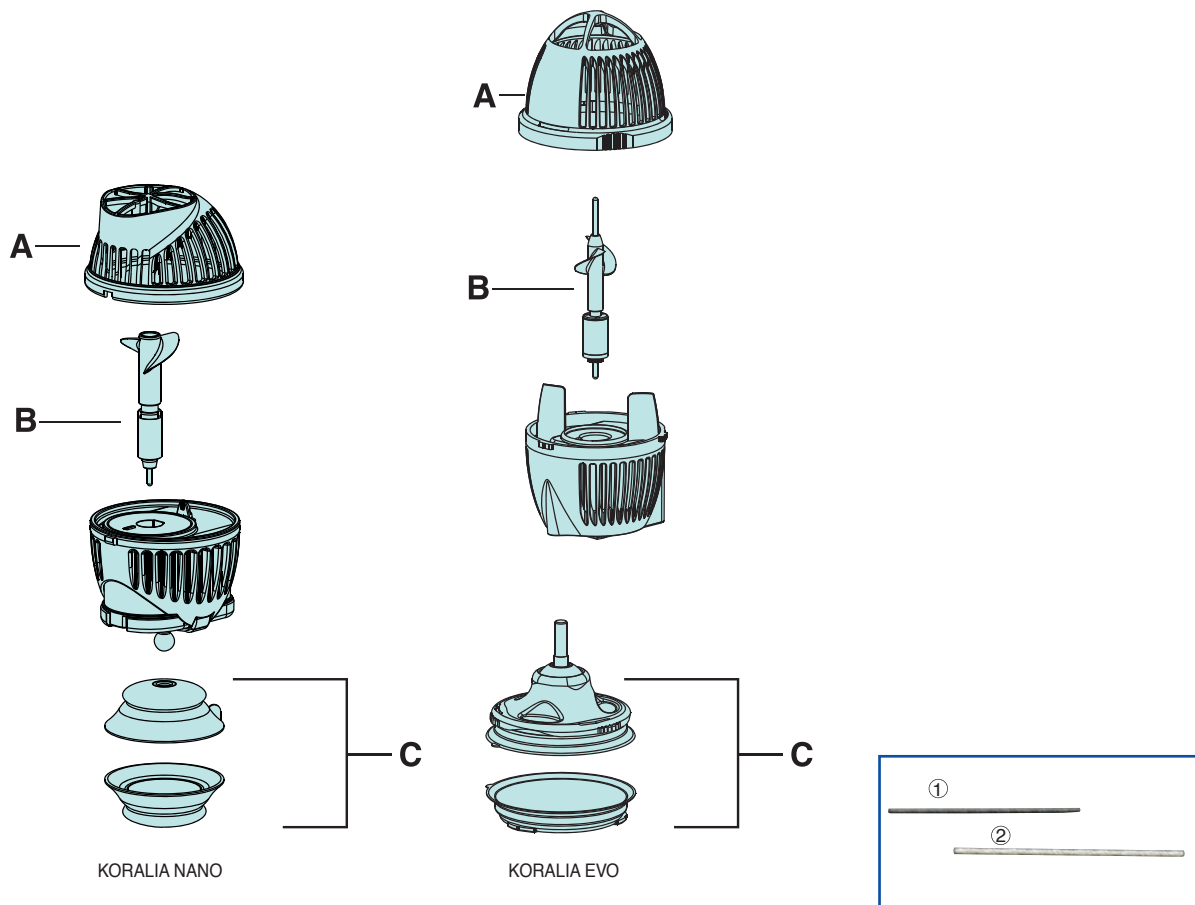

Koralia Nano 900

| Cod. | Descripción | | EAN |
|--------|---------------------|--|-----------------|
| XP1940 | A.- CÁMARA SUPERIOR | | 8 011195 972746 |
| XP1901 | B.- ROTOR BOMBA | | 8 011195 972425 |
| XP1941 | C.- VENTOSA + IMÁN | | 8 011195 972753 |

Koralia Evo 3200

| Cod. | Descripción | | EAN |
|--------|---------------------|--|-----------------|
| XP2911 | A.- CÁMARA SUPERIOR | | 8 011195 973330 |
| XP2940 | B.- ROTOR BOMBA | | 8 011195 973743 |
| XP1908 | C.- VENTOSA + IMÁN | | 8 011195 972494 |

Koralia Nano 1600

| Cod. | Descripción | | EAN |
|--------|---------------------|--|-----------------|
| XP2901 | A.- CÁMARA SUPERIOR | | 8 011195 973286 |
| XP1901 | B.- ROTOR BOMBA | | 8 011195 972425 |
| XP1941 | C.- VENTOSA + IMÁN | | 8 011195 972753 |

Koralia Evo 4400

| Cod. | Descripción | | EAN |
|--------|---------------------|--|-----------------|
| XP2911 | A.- CÁMARA SUPERIOR | | 8 011195 973330 |
| XP2942 | B.- ROTOR BOMBA | | 8 011195 973750 |
| XP1908 | C.- VENTOSA + IMÁN | | 8 011195 972494 |

Koralia Evo 5600

| Cod. | Descripción | | EAN |
|--------|---------------------|--|-----------------|
| XP2911 | A.- CÁMARA SUPERIOR | | 8 011195 973330 |
| XP2944 | B.- ROTOR BOMBA | | 8 011195 973767 |
| XP1908 | C.- VENTOSA + IMÁN | | 8 011195 972494 |

Bomba Koralia

Los nuevos modelos 6500, 8500, 10500 y 12500 de las bombas Koralia, garantizan prestaciones elevadísimas con consumos energéticos muy bajos. Dotadas de un sistema electrónico de puesta en marcha, caracterizadas por la nueva tecnología desarrollada para la realización de los rotores giratorios y con reducidas dimensiones, los nuevos modelos de Koralia pronto se convertirán en el punto de referencia mundial en las respectivas categorías de caudal.



| | 6500 | 8500 | 10500 | 12500 |
|---------|---------|---------|----------|----------|
| Caudal | 6500l/h | 8500l/h | 10500l/h | 12500l/h |
| Consumo | 8W | 10W | 12W | 18W |

Bomba Koralia 6500 Koralia pump 6500

Cod.

P29600



6 uds

EAN



Bomba Koralia 10500 Koralia pump 10500

Cod.

P29800



6 uds

EAN



Bomba Koralia 8500 Koralia pump 8500

Cod.

P29700



6 uds

EAN



Recambios - Spare parts

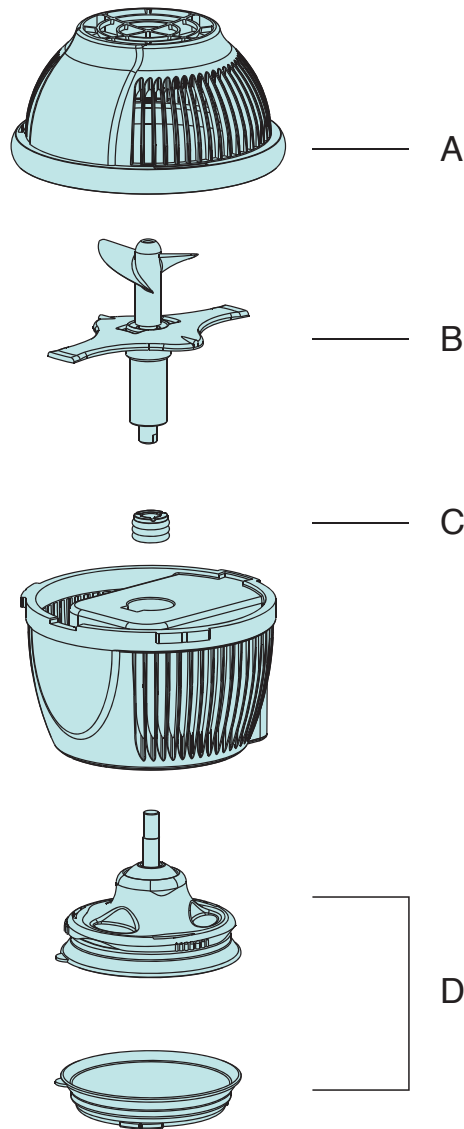

Koralia 6500

| Cod. | Descripción | | EAN |
|--------|---------------------|--|-----------------|
| XP1968 | A.- CÁMARA SUPERIOR | | 8 011195 973088 |
| XP1960 | B.- ROTOR BOMBA | | 8 011195 973040 |
| XP1970 | C.- ANILLO PLÁSTICO | | 8 011195 973095 |
| XP1908 | D.- VENTOSA + IMÁN | | 8 011195 972494 |

Koralia 10500

| Cod. | Descripción | | EAN |
|--------|---------------------|--|-----------------|
| XP1968 | A.- CÁMARA SUPERIOR | | 8 011195 973088 |
| XP1964 | B.- ROTOR BOMBA | | 8 011195 973064 |
| XP1970 | C.- ANILLO PLÁSTICO | | 8 011195 973095 |
| XP1908 | D.- VENTOSA + IMÁN | | 8 011195 972494 |

Koralia 8500

| Cod. | Descripción | | EAN |
|--------|---------------------|--|-----------------|
| XP1968 | A.- CÁMARA SUPERIOR | | 8 011195 973088 |
| XP1962 | B.- ROTOR BOMBA | | 8 011195 973057 |
| XP1970 | C.- ANILLO PLÁSTICO | | 8 011195 973095 |
| XP1908 | D.- VENTOSA + IMÁN | | 8 011195 972494 |

Koralia 12500

| Cod. | Descripción | | EAN |
|--------|---------------------|--|-----------------|
| XP1968 | A.- CÁMARA SUPERIOR | | 8 011195 973088 |
| XP1966 | B.- ROTOR BOMBA | | 8 011195 973071 |
| XP1970 | C.- ANILLO PLÁSTICO | | 8 011195 973095 |
| XP1908 | D.- VENTOSA + IMÁN | | 8 011195 972494 |

Wavemaker

Con las bombas KORALIA 12V Hydor ha prestado gran atención a los niveles de seguridad pudiendo garantizar un funcionamiento óptimo sin dañinas dispersiones de calor ni disturbios electromagnéticos.

Los modelos de Koralia 12V 4, 6, 7 y 8 están dotados de mecanismos de alta tecnología tales como rotor magnético sin eje, sistema de arranque electrónico...

Estas bombas han sido creadas para trabajar con los sistemas de control electrónico Koralia Wavemaker 2 y 4.



| | NANO | 1 | 2 | 3 | 4 | 7 | 8 |
|-----------------|---------|---------|---------|---------|---------|----------|----------|
| Caudal máximo | 1000l/h | 1700l/h | 2600l/h | 3500l/h | 5200l/h | 12500l/h | 14000l/h |
| Caudal mínimo | 400l/h | 680l/h | 1000l/h | 1400l/h | 2000l/h | 3600l/h | 4400l/h |
| Potencia máxima | 3,8W | 3,9W | 9,2W | 10W | 13,7W | 19W | 22W |
| Potencia mínima | 0,6W | 0,6W | 1,6W | 1,6W | 2,3W | 5W | 6W |

Koralia Wavemaker 2

| | |
|--------|--------|
| Cod. | EAN |
| J01100 | 10 uds |

Koralia Wavemaker 4

| | |
|--------|-------|
| Cod. | EAN |
| J01200 | 2 uds |

Koralia 3 12V

| | |
|--------|-------|
| Cod. | EAN |
| JP1930 | 6 uds |

Koralia 4 12V

| | |
|--------|-------|
| Cod. | EAN |
| JP1940 | 6 uds |

Koralia Nano 12V

| | |
|--------|-------|
| Cod. | EAN |
| JP1950 | 6 uds |

Koralia 7 12V

| | |
|--------|-------|
| Cod. | EAN |
| JP1980 | 6 uds |

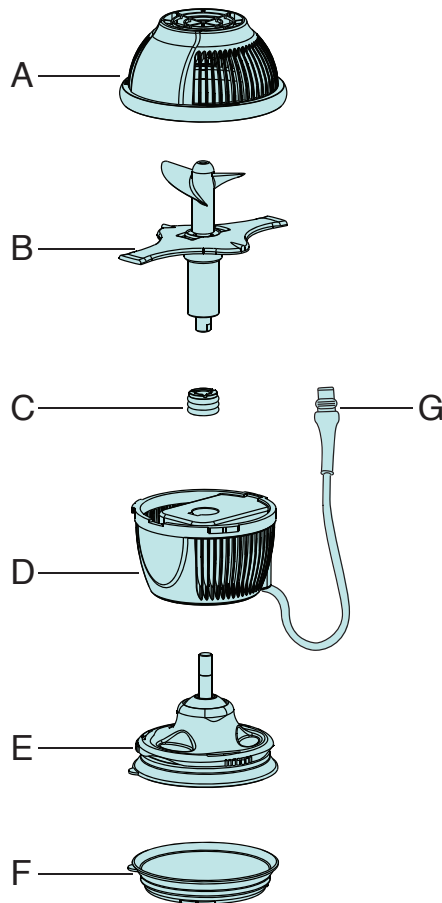
Recambios - Spare parts

Fotosensor Wavemaker - Photo sensor wavemaker

Cod.  EAN 
 JH1900 8 011195 150182

Anillo Plástico Koralia2/3/4 12v - Plastic ring Koralia

Cod.  EAN 
 xp1958 8 011195 973026

Rotor Koralia 1/Nano 12 V - Koralia 1/Nano 12v rotor

Cod.  EAN 
 XP1952 8 011195 972920

Rotor Koralia 5 12 V - Koralia 5 12v rotor

Cod.  EAN 
 XP1972 8 011195 973163

Rotor Koralia 2 12 V - Koralia 2 12v rotor

Cod.  EAN 
 XP1953 8 011195 972937

Rotor Koralia 6 12 V - Koralia 6 12v rotor

Cod.  EAN 
 XP1973 8 011195 973170

Rotor Koralia 3 12 V - Koralia 3 12v rotor

Cod.  EAN 
 XP1954 8 011195 972944

Rotor Koralia 7 12 V - Koralia 7 12v rotor

Cod.  EAN 
 XP1974 8 011195 973187

Rotor Koralia 4 12 V - Koralia 4 12v rotor

Cod.  EAN 
 XP1955 8 011195 972951

Rotor Koralia 8 12 V - Koralia 8 12v rotor

Cod.  EAN 
 XP1975 8 011195 973194

Controlador de bomba

Controla una o más bombas Smartware para recrear las corrientes naturales que promueven la salud de los acuarios. Smartware es muy fácil de usar y se puede programar para dos tipos distintos de movimiento y por un cambio de tiempo de cinco segundos a seis horas y también tiene dos programas de alimentación diferentes. Gracias a sus dimensiones reducidas, resulta muy fácil de colocar en la mesa del acuario.



Koralia Smartware

Cod.

J02100



6 uds

EAN



Deflector Flo

Deflector giratorio acoplable, mediante los adaptadores, a la salida de cualquier bomba o filtro. Con una rotación de 360° garantizada por el caudal de la propia bomba o filtro, mueve el agua del acuario mejorando la oxigenación y el intercambio de gases con la superficie al tiempo que previene la formación de depósitos calcáreos (línea blanca). Crea un beneficioso efecto ola que mueve plantas e invertebrados. No es necesario ningún consumo añadido para su funcionamiento.



| | FLO |
|---------------|---------|
| Caudal máximo | 1200l/h |
| Caudal mínimo | 300l/h |

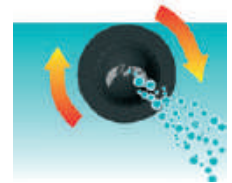
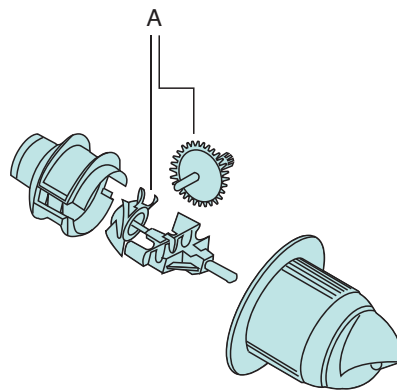

Flo

| Cod. | Descripción | uds | EAN |
|--------|--|--------|-----------------|
| H01400 | Deflector giratorio Revolving deflector | 12 uds | 8 011195 110049 |

Recambios Flo Flo spare parts

| Cod. | Descripción | uds | EAN |
|--------|------------------------------------|-----|------------------|
| XH0104 | SISTEMA DE ENGRANAJE FLO-BIOFLO | | 8 011195 1910021 |

Skimmer

Separador de proteínas Wave con sistema Venturi de alto rendimiento.

Gracias al especial impulsor multiaspas se consigue una mezcla perfecta entre las minúsculas burbujas y el agua.

Cesta extraíble para facilitar las operaciones de limpieza.

Interruptor de ajuste del volumen de agua para asegurar una alta estabilidad.

Tubo y accesorio de salida del agua diseñados para facilitar su colocación.

El silenciador acoplado al dispositivo Venturi reduce al máximo el ruido durante su funcionamiento.



Recambios Spare parts

| Cod. | Descripción | EAN |
|----------|---------------------------------|-----------------|
| A6076684 | Bomba Skimmer 400P 1100L/h Pump | 8 023222 036840 |

Skimmer

| Cod. | Descripción | EAN |
|----------|-------------|-----------------|
| A6076339 | 400P | 8 023222 033399 |

Bubble Stop

Terminal para Skimmer Wave. Se coloca en el acuario, al final del tubo de retorno del agua del Skimmer y su función consiste en eliminar las pequeñas burbujas sobrantes producidas por el separador de proteínas.

Bubble Stop

| Cod. | EAN |
|----------|-----------------|
| A6076341 | 8 023222 033412 |





Slim Skim

Para el bienestar de los acuarios nanos y minireef (hasta 250L) Hydor ha diseñado los skimmers internos Slimskim y Slimskim nano. Slimskim ha sido estudiado para ser posicionado directamente en el interior del acuario, gracias a lo sencillo que es de fijar mediante dos pares de magnetoventosas aptas para grosores de hasta 10mm. Este nuevo dispositivo Hydor para despumar está dotado de un vaso regulable en altura, una única bomba de aspiración y despumación con consumos muy reducidos y ha sido estudiado para ser completamente desmontado para una correcta y fácil limpieza o mantenimiento. La regulación en altura del vaso, mediante una arandela, permite personalizar perfectamente la despumación con gran facilidad.

For the well-being of nano and minireef aquariums (up to 250l) Hydor has designed Slimskim and Slimskim Nano internal skimmers. Compact and easy to position with magnetsuction cup supports, special grid for surface water intake, multiventuri impeller technology, low power consumption, adjustable air control and foaming level.

SLIM SKIM

| Cod. | |  | EAN |
|--------|--|--|---|
| S03200 | Slim Skim Nano Medidas: 8x8,5x30cm. Consumo: 4W | 1 uds |  8 011195 130443 |
| S03100 | Slim Skim Skimmer Performer Medidas: 10x11x45cm. Consumo: 5W | 1 uds |  8 011195 870202 |





Performer

Los espumadores Hydor están equipados con un sistema de desagüe para ajustar el nivel en el interior de la columna sin cambiar la cantidad de agua tratada. También están dotados de un sistema de regulación de aire que permite controlar la cantidad despachada, dando al usuario la posibilidad de ajustar el espumador para satisfacer sus necesidades personales.

Hydor's new skimmer range is equipped with a special drainage system that can regulate the level in the chamber without changing the quantity of water that is being treated. This range also comes with an air regulation system that controls the air input allowing the enduser to adjust the skimmer to specific personal needs.

PERFORMER

| Cod. | |  | EAN |
|--------|---------------------------------|---|---|
| S05200 | 120/550. Medidas: 20,5x28x55cm. | 24 uds |  8 011195 130320 |
| S05300 | 150/800. Medidas: 20,5x32x57cm. | 24 uds |  8 011195 130337 |



Reductor

Reductor de presión con doble manómetro y regulación fina que se acopla perfectamente a las botellas Wave con rosca estándar y a la mayor parte de las botellas de CO₂ del mercado. Dos versiones disponibles: con y sin electro válvula (válvula solenoide).



Difusor

Introduce el CO₂ dentro del acuario mediante micro burbujas para su máximo aprovechamiento. Provisto de ventosas para su fijación al cristal.



Reductor de Presión CO₂

| Cod. | Descripción | uds | EAN |
|----------|--|-------|-----------------|
| A6076426 | REDUCTOR 2 MANÓMETROS. Reducer 2 manometers | 6 uds | 8 023222 044265 |
| A6076427 | REDUCTOR 2 MANÓMETROS + ELECTROVÁLVULA. Reducer 2 manometers + electrovalve | 6 uds | 8 023222 044272 |

Difusor CO₂ Laberinto

| Cod. | Descripción | uds | EAN |
|----------|--------------------|-------|-----------------|
| A6076611 | PLÁSTICO / Plastic | 6 uds | 8 023222 056114 |



Ph Controller

Se trata de un instrumento que mide permanentemente el grado de acidez (pH) y permite, al mismo tiempo, gestionar y controlar un periférico en función de la variación de éste.

La sonda con electrodo (incluida en el equipo) mide constantemente el valor de pH mientras la centralita de control (con display) activa o desactiva la unidad periférica que lleva conectada, por ejemplo el ElettriCO₂ (equipo de CO₂ por electrólisis) o un sistema de CO₂ con electro válvula, en función de unos valores límite de pH previamente introducidos.

Gracias a los accesorios incluidos presenta una gran versatilidad en su colocación pues puede fijarse al borde del acuario, colgarse de una pared o reposar sobre una superficie horizontal.

SONDA-ELECTRODO:

Sonda de recambio para el pH Controller.

Incluye un mini kit de calibración

(2 mini probetas: solución - 4.0 y solución - 7.0)

KIT DE CALIBRACIÓN:

Kit compuesto por 2 probetas de 50 ml, una de solución a pH 4.0 y otra de solución a pH 7.0.

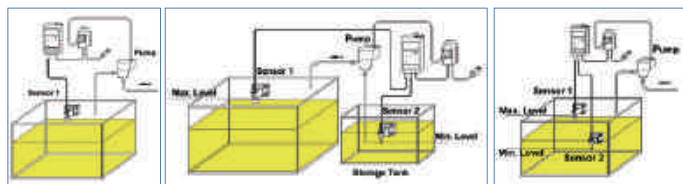
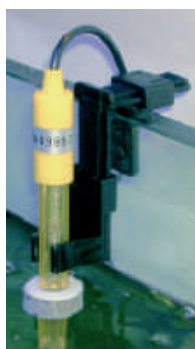

Level Controller

Cod.

A6076419



EAN

8 uds



Ph Controller

Cod.

A6076418



EAN

8 uds



Sonda-Electrodo

Cod.

A9076518



EAN

1 ud



Kit Calibración

Cod.

A9076519



EAN

1 ud



Level Controller

El nuevo dispositivo de llenado automático de Wave permite controlar y mantener un nivel de agua constante en nuestro acuario gracias a dos sensores de flotación ya incluidos.

Este dispositivo puede ser conectado de tres formas distintas (ver dibujos):

- 1) El sensor 1 mantiene constante el nivel del acuario.
- 2) El sensor 1 y 2 gestionan el nivel de mínimo y máximo en el acuario.
- 3) El sensor 1 mantiene constante el nivel de agua del acuario mientras el sensor 2 actúa marcando el nivel mínimo de agua en el tanque almacén (contiene el agua de llenado del acuario) para evitar que la bomba trabaje en seco.

La centralita incorpora un sistema de aviso acústico que nos alerta ante cualquier error o anomalía de funcionamiento (por ejemplo pérdida de agua constante del acuario por fractura) y de un timer para apagar el programa.

Wave Level Controller puede ser apoyado en plano, colgado de la pared o fijado al borde del acuario gracias a los accesorios incluidos.

Alimentador Mixo

Distribuidor automático de alimento para peces, con display digital de fácil programación que suministra hasta 2 comidas diarias. Contenedor transparente extraíble de gran capacidad (90cm³, 30 días aprox.) con dosificación regulable sobre 10 posiciones. El sistema de mezclado a vibración para evitar la formación de grumos, el diseño especial antigoteo y la posibilidad de conexión a cualquier bomba de aire, garantizan la disponibilidad de alimento siempre fresco y seco. Funciona con pila de 1,5v no incluidas.

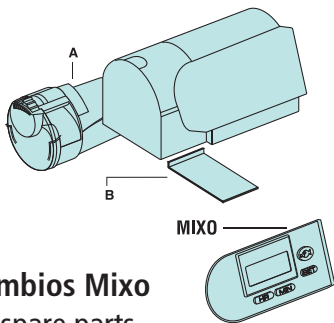
Recambios Mixo

Mixo spare parts

| Cod. | Descripción | | EAN |
|--------|---------------------------------|--|-----------------|
| XM0101 | A.- CONTENEDOR | | 8 011195 940035 |
| XM0102 | B.- TAPA COMPARTIMENTO BATERIAS | | 8 011195 940042 |

Alimentador automático digital Mixo

Mixo digital aquarium feeder

| Cod. | | EAN |
|--------|--------|-----------------|
| M01100 | 12 uds | 8 011195 070015 |

Comedero automático Deluxe con pantalla LCD

Programable de 1 a 5 comidas con hasta 3 dosis en intervalos de 1 minuto. Pinza incluida para poder adaptarlo a cualquier acuario. Adhesivo doble cara incluido. 2 pilas AA incluidas.



Alimentador automático Deluxe

Deluxe digital aquarium feeder

| Cod. | | EAN |
|----------|--------|-----------------|
| A6076262 | 12 uds | 8 023222 112629 |

Comedero automático Deluxe con pantalla LCD
14,5x6,7x6cm.



Alimentadores

Distribuidor automático de alimento para peces Wave.
Hasta 6 programas al día.
Regulación precisa de la cantidad de alimento.
Facilidad de uso.
Universal, se adapta a la mayoría de acuarios.
Funciona con 2 pilas de 1,5v

Autofood 24

| | | |
|----------|--------|-----------------|
| Cod. | | EAN |
| A6076226 | 12 uds | 8 023222 032262 |

Aireador Mouse

El elegante aireador de Wave combina un diseño único y un silencioso funcionamiento.



| | MOUSE 1 | MOUSE 2 | MOUSE 3 | MOUSE 4 | MOUSE 5 |
|-----------|---------|---------|---------|---------|---------|
| Capacidad | 78l/h | 100l/h | 150l/h | 210l/h | 240l/h |
| Consumo | 2,2W | 2,3W | 2,6W | 2,7W | 4,0W |

Mouse

| Cod. | Descripción | | EAN |
|----------|-------------|--------|-----------------|
| A2070010 | MOUSE 1 | 60 uds | 8 023222 016071 |
| A2070012 | MOUSE 2 | 60 uds | 8 023222 016088 |
| A2070014 | MOUSE 3 | 40 uds | 8 023222 016095 |
| A2070016 | MOUSE 4 | 40 uds | 8 023222 016101 |
| A2070018 | MOUSE 5 | 24 uds | 8 023222 016118 |

Recambios Mouse Spare parts Mouse

| Cod. | Descripción | | EAN |
|----------|-------------|-------|-----------------|
| A2070030 | MEMBRANA 1 | 2 uds | 8 023222 016729 |
| A2070031 | MEMBRANA 2 | 2 uds | 8 023222 016736 |
| A2070032 | MEMBRANA 3 | 2 uds | 8 023222 016743 |
| A2070033 | MEMBRANA 4 | 2 uds | 8 023222 016750 |
| A2070034 | MEMBRANA 5 | 2 uds | 8 023222 016767 |

Bubble Maker

Nuevo sistema unidireccional que incrementa el rendimiento proporcionando más burbujas. A pesar de su reducido tamaño (Ario 2) tiene la misma potencia del Ario 4 y está recomendado para acuarios desde 50 l. y hasta 45cm. de profundidad. Este nuevo producto es completamente seguro en acuarios con grava, ya que al no llevar esponja no existe la posibilidad que la arena o la grava se filtren en el interior. De fácil colocación. El nuevo sistema de agarre reduce el ruido y las vibraciones.



| BUBBLE MAKER | |
|------------------|---------|
| Profundidad | 45 cm |
| Potencia | 4W |
| Para acuarios de | 50/200L |

Bubble Maker - difusor de aire Bubble Maker - air diffuser

Cod.

A02100



EAN

8 uds



Luces led

Nuevo modelo mucho más pequeño y con un 25% más de intensidad lumínica que los anteriores Aquacolor. Son completamente seguros ya que su bajo voltaje es de tan sólo 6v. De fácil colocación, con una ventosa más fuerte y mejor acople al Bubble Maker.

| LUCES LED | |
|-------------|---------|
| Voltaje | 230v |
| Frecuencia | 50Hz |
| Rendimiento | 5v-90mA |
| Potencia | 2W |



Luz led - led light

| Cod. | Descripción | uds | EAN |
|--------|----------------|--------|-----------------|
| I13500 | Color Mix | 16 uds | 8 011195 120772 |
| I13100 | Azul / Blue | 16 uds | 8 011195 120734 |
| I13300 | Verde / Green | 16 uds | 8 011195 120758 |
| I13200 | Rojo / Red | 16 uds | 8 011195 120741 |
| I13400 | Blanco / Wgite | 16 uds | 8 011195 120765 |

Termocalentador Theo

Termocalentador preciso y de alta seguridad debido a la exclusiva elaboración de su probeta a prueba de golpes y el empleo de la exclusiva tecnología PTC (Positive Thermal Coefficient) en la que la tradicional resistencia metálica ha sido sustituida por una lámina de un polímero especial serigrafiada con tinta calefactora.

El mecanismo auto-limitante de este sistema calefactor patentado (PTC) garantiza una completa seguridad en su funcionamiento ya que al operar en seco no hay peligro de dañarlo. Resiste los shocks térmicos.

Libre posición en el acuario: vertical y horizontal, también completamente sumergido.

Amplia gama de modelos que abarcan desde los 25W hasta los 400W siendo las medidas de 25W, 50W, 100W especialmente pequeñas.

| | 25 | 50 | 100 | 150 | 200 | 300 |
|------------------------|---------|---------|----------|----------|-----------|-----------|
| Tamaño | 17,8cm | 17,8cm | 22,6cm | 30,6cm | 30,6cm | 39,4cm |
| Potencia | 25W | 50W | 100W | 150W | 200W | 300W |
| Para acuarios de hasta | 10/25l. | 20/50l. | 50/100l. | 90/150l. | 100/200l. | 200/300l. |

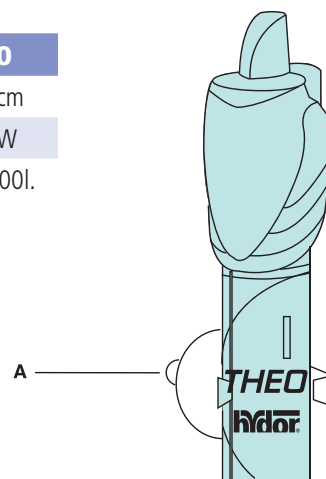

25W

| | |
|--------|-------------------------|
| Cod. | EAN |
| T11700 | 24 uds 8 011195 044276 |

50W

| | |
|--------|-------------------------|
| Cod. | EAN |
| T11100 | 24 uds 8 011195 043675 |

100W

| | |
|--------|-------------------------|
| Cod. | EAN |
| T11200 | 24 uds 8 011195 043682 |

150W

| | |
|--------|-------------------------|
| Cod. | EAN |
| T11600 | 24 uds 8 011195 044184 |

200W

| | |
|--------|-------------------------|
| Cod. | EAN |
| T11300 | 24 uds 8 011195 043699 |

300W

| | |
|--------|-------------------------|
| Cod. | EAN |
| T11400 | 24 uds 8 011195 043705 |

Recambios - Spare parts

| Cod. | Descripción | EAN |
|--------|--------------|-------------------------|
| XT0101 | A.- VENTOSAS | 2 uds 8 011195 0960026 |

Calentador Exterior

Termómetro exterior para acuarios con tecnología PTC (Positive Thermal Coefficient) compatible con todos los filtros exteriores de vaso. Calienta regularmente la totalidad del volumen de agua, evitando la formación de diferencias de temperatura importantes dentro del acuario debido a la mala circulación del agua.

Máxima seguridad garantizada por el sistema de autoprotección de la lamina PTC que evita potenciales riesgos de sobrecalentamiento y fusión. No existe peligro de dañarlo ni siquiera funcionando sin agua durante un corto periodo de tiempo.

Gran precisión gracias al control electrónico de temperatura programada con indicador luminoso de funcionamiento.

Fabricado con materiales antichoque y autoapagantes que le otorgan la máxima resistencia.



| | 200 | 300 |
|------------------------|-----------|-----------|
| Potencia | 200w | 300w |
| Ø Interior del tubo | 12mm | 16mm |
| Para acuarios de hasta | 100/200l. | 200/300l. |

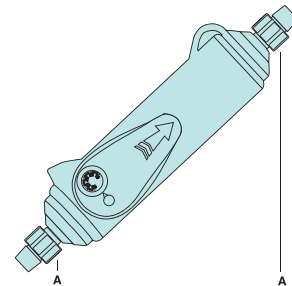

Calentador exterior 200 - External heater 200

| Cod. | Imagen | EAN |
|--------|--------|------------------|
| T08100 | 16 uds | 8 011195 4042456 |

Recambio calentador exterior 200 External heater 200 spare part

| Cod. | Descripción | Imagen | EAN |
|--------|--|--------|------------------|
| XT0801 | A.- TUERCA DE SEGURIDAD / Locking nut | 2 uds | 8 011195 4960064 |

Calentador exterior 300 External heater 300

| Cod. | Imagen | EAN |
|--------|--------|------------------|
| T08200 | 16 uds | 8 011195 4042463 |

Recambio calentador exterior 300 External heater 300 spare part

| Cod. | Descripción | Imagen | EAN |
|--------|--|--------|------------------|
| XT0802 | A.- TUERCA DE SEGURIDAD / Locking nut | 2 uds | 8 011195 4960071 |

Trópico

Calentador automático totalmente sumergible de Wave. El control de la temperatura es preciso y fácil de ajustar gracias al indicador en forma de termómetro. El termostato es muy sensible y extremadamente preciso en mantener constante la temperatura marcada.

Trópico

| Cod. | Descripción |  uds | EAN |
|----------|-------------|---|-----------------|
| A6076333 | 25W | 12 uds | 8 023222 033337 |
| A6076334 | 50W | 12 uds | 8 023222 033344 |
| A6076702 | 75W | 12 uds | 8 023222 037021 |
| A6076335 | 100W | 12 uds | 8 023222 033351 |
| A6076703 | 150W | 12 uds | 8 023222 037038 |
| A6076336 | 200W | 12 uds | 8 023222 033368 |
| A6076337 | 300W | 12 uds | 8 023222 033375 |



PRECISO REGULADOR +0,5
FINE REGULATION +0,5

Nano Warm

Es un calentador automático para acuarios. Completamente sumergible, pre-programado a 25°C (gracias a la regulación electrónica), mantiene estable la temperatura del agua reduciendo el consumo energético. Su estructura compacta (en plástico duro) lo hace ideal para tortugas.

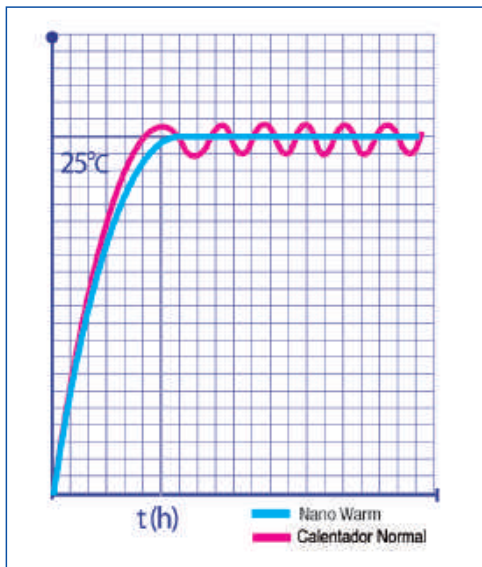

Nano Warm

| Cod. | Descripción |  uds | EAN |
|----------|-------------|---|-----------------|
| A6076436 | 15W | 12 uds | 8 023222 094369 |
| A6079579 | 25W | 48 uds | 8 023222 135796 |

Termostato electrónico

Termostato electrónico de gran precisión para el control de la temperatura de elementos calefactores para acuarios y terrarios. Utilizable con cables calefactores, esterillas térmicas, bombillas de calor y termocalentadores hasta un máximo de 500W de potencia. Medición constante de la temperatura mediante una sonda externa especial, posicionada directamente en el ambiente (seco/mojado). Fácil gestión de la temperatura y visualización simultánea de la temperatura medida por sonda (*). Su exactitud viene garantizada por un circuito electrónico de control de la temperatura que se fija mediante un preciso mando. Disponible en dos versiones: con o sin display. (*) En la versión display.

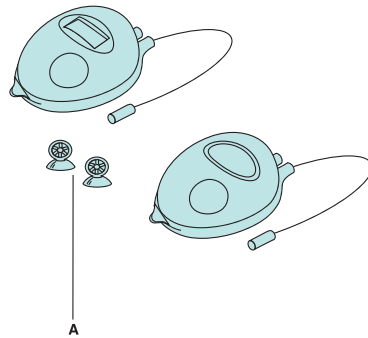

Disponible con o sin pantalla
 Available with or without display



Termostato electrónico Electronic thermostat

| Cod. | 24 uds | EAN |
|--------|--------|-----------------|
| T03300 | 24 uds | 8 011195 042418 |

Recambio Spare part

| Cod. | Descripción | 4 uds | EAN |
|--------|----------------------------|-------|-----------------|
| XT0301 | A.- VENTOSAS/ Suction cups | 4 uds | 8 011195 960057 |

Termostato electrónico con pantalla Electronic thermostat with display

| Cod. | 24 uds | EAN |
|--------|--------|-----------------|
| T03200 | 24 uds | 8 011195 043583 |

Cable calefactor

Cable calefactor con ventosas de posicionamiento ideal para acuarios de agua dulce, salada y terrarios.
Crea un natural y lento movimiento del agua del fondo del acuario, ideal para el bienestar de las plantas.
Seguridad total garantizada gracias a sus 5mm de grosor y a su doble aislamiento de silicona.
Amplio rango de potencias disponibles para ajustarse a todos los tamaños de acuarios y terrarios.
Puede acoplarse al sistema de control de temperatura Hydrosset.

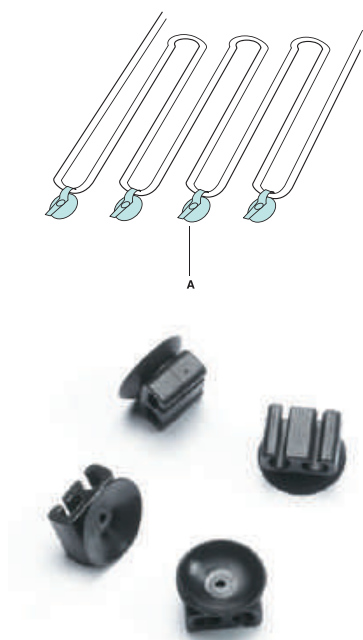

| | 25 | 50 | 75 | 100 |
|------------------------|---------|----------|-----------|-----------|
| Potencia | 25W | 50W | 75W | 100W |
| Longitud | 4,3m | 6m | 7,5m | 10m |
| Para acuarios de hasta | 40/65l. | 60/125l. | 120/200l. | 160/250l. |



Cable calefactor Heating cable

| Cod. | Descripción |  uds | EAN |
|--------|-------------|---|-----------------|
| T04105 | 25W | 24 uds | 8 011195 041367 |
| T04205 | 50W | 24 uds | 8 011195 041374 |
| T04305 | 75W | 24 uds | 8 011195 041381 |
| T04405 | 100W | 24 uds | 8 011195 041398 |

Recambio cable calefactor Heating cable spare part

| Cod. | Descripción |  uds | EAN |
|--------|----------------------------|---|-----------------|
| XT0401 | A.- VENTOSAS/ Suction cups | 10 uds | 8 011195 960040 |



Alimentación Premium Premium Feeding

La línea de comida de peces Amtra se caracteriza por el uso de una extensa variedad de materia prima, toda de máxima calidad, gracias al nuevo proceso de producción que mantiene todas las propiedades nutricionales. Cada alimento es una mezcla compleja de nutrientes, consistente en una exhaustiva selección de docenas de materias primas de origen mineral, vegetal y animal (exclusivamente organismos acuáticos, ninguna proteína de animales terrestres). El resultado es una línea de alimentos con alto nivel nutricional, pero en completa conformidad con los requerimientos del pez de acuarofilia.

Esto asegura una dieta equilibrada que proporciona larga vida, con mucha salud, a tu pez:

Cuidada selección de materia prima de alta calidad (más de 50 tipos diferentes de cada alimento) cada mordisco es un gran alimento.

Usamos los más frescos ingredientes para cada la preparación de la mezcla, manteniendo intactos los nutrientes.

Un suplemento vitamínico especial combinado con complementos nutricionales (L-carnitina, astaxanthin, vitaminas, glucanatos, etc), se añaden al final del proceso de calentamiento: son así mucho más asimilables para el pez.

La formulación especial permite reducir residuos:

Muy bajo nivel de contaminantes en los excrementos.

Formas y texturas granuladas que no se desmoronan cuando el pez las come.

Muy alta asimilación de los ingredientes por el pez, menos residuos.



Amtra Oranda, copos y granular

Amtra Oranda es un alimento de alta calidad para los peces de colores de agua fría, especialmente indicado para una dieta básica cotidiana. Contiene valiosas materias primas y está enriquecido con L-Carnitina, indicada para un crecimiento saludable y Astaxantina, para una coloración más brillante.

| Cod. | Descripción | | EAN | Cod. | Descripción | | EAN |
|----------|---------------------------|--------|-----------------|----------|-----------------------------|--------|-----------------|
| A1048026 | Amtra Oranda copos 100ml | 12 uds | 4 012496 190260 | A1048029 | Amtra Oranda granular 100ml | 12 uds | 4 012496 190291 |
| A1048027 | Amtra Oranda copos 250ml | 6 uds | 4 012496 190277 | A1048030 | Amtra Oranda granular 250ml | 6 uds | 4 012496 190307 |
| A1048028 | Amtra Oranda copos 1000ml | 3 uds | 4 012496 190284 | | | | |



Amtra Prima Baby

Amtra Prima Baby es un alimento de alta calidad para los peces tropicales, especialmente indicado para el crecimiento de alevines. Contiene valiosas materias primas y está enriquecido con L-Carnitina para un crecimiento saludable y Astaxantina para una coloración brillante.



Amtra Prima granular

Amtra Prima granular es un alimento completo para peces tropicales de tamaño pequeño/mediano, especialmente indicado como dieta básica diaria. Contiene materias primas valiosas y está enriquecido con L-Carnitina para un crecimiento equilibrado, Astaxantina para una coloración brillante y Beta Glucano que refuerza el sistema inmunitario.

| Cod. | Descripción | | EAN |
|----------|------------------|--------|-----------------|
| A1048044 | Amtra Baby 100ml | 12 uds | 4 012496 190444 |

| Cod. | Descripción | | EAN |
|----------|----------------------------|--------|-----------------|
| A1048023 | Amtra Prima granular 100ml | 12 uds | 4 012496 190239 |
| A1048024 | Amtra Prima granular 250ml | 6 uds | 4 012496 190245 |



Amtra Prima copos

Amtra Prima en copos es un alimento completo para peces tropicales de tamaño pequeño/mediano, especialmente indicado como dieta básica diaria. Contiene materias primas valiosas y está enriquecido con L-Carnitina para un crecimiento equilibrado, Astaxantina para una coloración brillante y Beta Glucano que refuerza el sistema inmunitario.

| Cod. | Descripción | | EAN |
|----------|--------------------------|--------|-----------------|
| A1048020 | Amtra Prima copos 100ml | 12 uds | 4 012496 190208 |
| A1048021 | Amtra Prima copos 250ml | 6 uds | 4 012496 190215 |
| A1048022 | Amtra Prima copos 1000ml | 3 uds | 4 012496 190222 |



Amtra Prima Tabs

Amtra Prima Tabs es un alimento de alta calidad para todos los peces tropicales que se alimentan en el fondo del acuario. Especialmente indicado para corydoras y peces gato. Contiene L-Carnitina para un crecimiento más saludable y Astaxantina para una coloración más brillante..

| Cod. | Descripción | | EAN |
|----------|------------------------|--------|-----------------|
| A1048025 | Amtra Prima Tabs 100ml | 12 uds | 4 012496 190258 |



Amtra Discus granular

Amtra Discus Granular es un alimento de alta calidad para peces disco y peces ángel, especialmente indicado para una dieta básica diaria. Contiene valiosas materias primas y está enriquecido con L-Carnitina para un crecimiento saludable y Astaxantina para una coloración brillante.

Amtra Brillant granular

Amtra Brillant Granular es un alimento de alta calidad para peces tropicales, especialmente indicado como dieta básica diaria. Contiene valiosas materias primas y está enriquecido con L-Carnitina para un crecimiento saludable y Astaxantina para una coloración brillante.

| Cod. | Descripción | | EAN |
|----------|-----------------------------|--------|-----|
| A1048033 | Amtra Discus Granular 100ml | 12 uds | |
| A1048034 | Amtra Discus Granular 250ml | 6 uds | |

| Cod. | Descripción | | EAN |
|----------|-------------------------------|--------|-----|
| A1048037 | Amtra Brillant granular 100ml | 12 uds | |
| A1048038 | Amtra Brillant granular 250ml | 6 uds | |



Amtra Vegetal granular

Amtra Vegetal es un alimento de alta calidad, debido a su alto contenido en diversas algas (spirulina, wakame, ascophyllum nodosum, porphyra), suplementos vegetales como lechuga fresca, espinacas, zanahorias y fitoplancton. Está particularmente indicado para Poecilias, Ciprinidae, Cíclidos de África Oriental y como alimento complementario para todos los peces tropicales.

Amtra Artemia copos

Amtra Artemia es un verdadero manjar para los peces tropicales. Debido al alto contenido de artemia y Chironomus rojo, este alimento resulta muy apetecible y nutritivo. Contiene valiosas materias primas y está enriquecidos con L-Carnitina para un crecimiento saludable y Astaxantina para resaltar los colores de los peces.

| Cod. | Descripción | | EAN |
|----------|------------------------------|--------|-----|
| A1048013 | Amtra vegetal granular 100ml | 12 uds | |
| A1048014 | Amtra vegetal granular 250ml | 6 uds | |

| Cod. | Descripción | | EAN |
|----------|---------------------------|--------|-----|
| A1048018 | Amtra Artemia copos 100ml | 12 uds | |
| A1048019 | Amtra Artemia copos 250ml | 6 uds | |



Amtra Cichlid pellet

Amtra Cichlid pellet es un alimento de alta calidad que, debido a su alto contenido de nutrientes está especialmente indicado para los cíclidos de gran tamaño como dieta básica diaria. Contiene valiosas materias primas y está enriquecido con L-Carnitina para crecimiento saludable, Astaxantina para una coloración brillante y Beta Glucano para reforzar el sistema inmunológico.

| Cod. | Descripción |  | EAN |
|----------|-----------------------------|---|------------------|
| A1048045 | Amtra Cichlid pellet 1000ml | 3 uds | 4 012496 1904 51 |



Amtra Tanganyika granular

Amtra Tanganyika granular es un alimento de alta calidad que, debido a su alto contenido en algas (Spirulina, Wakame, Ascophyllum Nodosum, Porphyra) y suplementos vegetales, está especialmente indicado para Poecias, Ciprinidae, cíclidos de África Oriental como dieta básica diaria. Contiene valiosas materias primas y está enriquecido con L-Carnitina para un crecimiento saludable, Astaxantina para una coloración brillante y Beta Glucano para reforzar el sistema inmunológico.

| Cod. | Descripción |  | EAN |
|----------|---------------------------------|---|------------------|
| A1048046 | Amtra Tanganyika granular 250ml | 6 uds | 4 012496 1904 68 |



ALIMENTO FIN DE SEMANA

Alimento compuesto para introducir en el acuario durante una ausencia breve. Se disuelve lentamente en el agua, alimentando de forma equilibrada toda clase de peces tropicales de agua dulce. Una pastilla es suficiente para un acuario de 100 litros que contenga hasta 8 peces de talla media durante 4-5 días. Para un mayor número de peces introduciremos 2 pastillas. Composición: Sulfato de calcio, crustáceos, pescado y productos derivados. Componentes analíticos: cenizas sin procesar 79,0%, fibras sin procesar 0,5%, grasas sin procesar 0,34%, proteínas sin procesar 0,21 %, humedad 18,0%.

| Cod. | Descripción |  | EAN |
|---------|----------------------|---|-----------------|
| AC20005 | Calcio fin de semana | 12 uds | 8 427458 859707 |

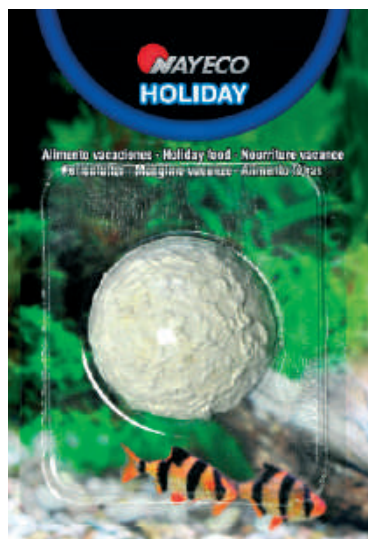

ALIMENTO VACACIONES

Alimento compuesto para introducir en el acuario durante una ausencia prolongada. Se disuelve lentamente en el agua, alimentando de forma equilibrada toda clase de peces tropicales de agua dulce. Una pastilla es suficiente para un acuario de 100 litros que contenga hasta 15 peces de talla media durante 12 días. Composición: Sulfato de calcio, crustáceos, pescado y productos derivados. Componentes analíticos: cenizas sin procesar 79,0%, fibras sin procesar 0,5%, grasas sin procesar 0,34%, proteínas sin procesar 0,21 %, humedad 18,0%.

| Cod. | Descripción |  | EAN |
|---------|-------------------|---|-----------------|
| AC20006 | Calcio vacaciones | 12 uds | 8 427458 859714 |

Glax Ring. Filtración biológica

Anillos de cristal sinterizados. Substrato ideal para el establecimiento de las colonias bacterianas aeróbicas del ciclo de nitrógeno (nitrosomas y nitrobacter) que eliminan amoníaco, amonio y nitritos.

1 litro de producto equivale a una superficie útil de 200m².

Con un poro de 20 a 50mm.

Su estructura en forma de anillo permite que el agua llegue oxigenada al interior de todos los poros.



Glax Ring

| Cod. | Descripción | uds | EAN |
|----------|-------------|--------|-----------------|
| A3002568 | 550 gr | 12 uds | 8 023222 035683 |

Glax Ring Mini

| Cod. | Descripción | uds | EAN |
|----------|-------------|--------|-----------------|
| A3002332 | 200 gr | 12 uds | 8 023222 043329 |

Glax Stone. Filtración biológica

Piedras de cristal sinterizado. Substrato ideal para el establecimiento de las colonias bacterianas aeróbicas y anaeróbicas del ciclo del nitrógeno que elimina amoníaco, amonio, nitritos y nitratos.

1 litro de producto equivale a una superficie útil de 420m².

Con un poro de 30 a 200mm.

El agua llega sin oxígeno (condiciones anaeróbicas) a la parte más interna de la piedra donde tiene lugar la eliminación del nitrato.



Glax Stone

| Cod. | Descripción | uds | EAN |
|----------|-------------|--------|-----------------|
| A3002575 | 800 gr | 12 uds | 8 023222 035751 |

Zeo Stone. Filtración química

Zeolitas.

Absorbe amoníaco y fosfatos.

Se aconseja renovarlo cada 2 meses.

Sólo para agua dulce.



Zeo Stone

| Cod. | Descripción | uds | EAN |
|----------|-------------|--------|-----------------|
| A3002883 | 1200 gr | 12 uds | 8 023222 038837 |

Axorb. Filtración química

Carbón activo de gran pureza. Gracias a su reducido tamaño de partícula el tiempo de contacto es mayor aumentando así la absorción. Absorbe determinadas sustancias del agua del acuario como son los medicamentos, sustancias en suspensión, etc...

Se aconseja renovarlo mensualmente.

Índice de absorción del yodo = 900 mg/g - índice de absorción del azul de metileno 150 mg/g - cenizas = 5.0% - pH 7- 9 - dureza = 90% - Humedad = 5.0% - superficie 625 mq/g.



Axorb

| Cod. | Descripción |  | EAN |
|----------|-------------|---|-----------------|
| A3002884 | 525 gr | 12 uds | 8 023222 038844 |
| A3002885 | 175 gr | 12 uds | 8 023222 038851 |

Xupra

Se trata de un carbón hiperactivado superior, de gran pureza, diseñado para la purificación del agua. Preferido por acuarios públicos, centros de investigación y industrias pesqueras. El pequeño tamaño de la partícula reduce el recorrido del agua necesario para entrar en contacto con la superficie de absorción del carbón proporcionando una extraordinaria eficacia y una larga vida útil. Xupra mantiene el agua cristalina. Absorbe una gama completa de contaminantes orgánicos, pesticidas, olores, colorantes, cloro, sustancias orgánicas disueltas, ozono y muchos metales pesados. Índice de absorción del yodo = 1050 mg/g - índice de absorción del azul de metileno 220 mg/g - cenizas = 2.0% - pH 7- 9 - dureza = 95% - Humedad = 2.0% - superficie 1150 mq/g.



Xupra

| Cod. | Descripción |  | EAN |
|----------|-------------|---|-----------------|
| A3002979 | 450 gr | 12 uds | 8 023222 029798 |



Cleanwater

Cleanwater absorbe nitritos, nitratos y fosfatos resultando muy útil como prevención a la aparición de algas.

| Cod. | Descripción |  | EAN |
|----------|-------------|---|-----------------|
| A0010102 | 150 a 300l. | 12 uds | 8 023222 016255 |



Foamex

| Cod. | Descripción | | EAN |
|----------|-------------|--------|-----------------|
| A3061951 | 18x12 cm | 12 uds | 8 023222 004405 |

Master Filter

| Cod. | Descripción | | EAN |
|----------|-------------|--------|-----------------|
| A2790002 | 100 gr | 50 uds | 8 023222 002272 |



Filter Bag

| Cod. | Descripción | | EAN |
|----------|-------------|----------|------------------|
| A6017410 | Pack 2 uds | 12 packs | 8 023222 0054103 |



Algen control

Reduce activamente el riesgo de crecimiento de molestas algas, durante varios meses, mediante la eliminación del exceso de nutrientes.



Torf granulat

Turba negra de acción prolongada. Ideal para peces de aguas blandas y biotopos de aguas negras. Disminuye el pH y KH de manera natural. La forma granulada garantiza una liberación uniforme y particularmente eficaz.

| Cod. | Descripción | | EAN |
|----------|-------------|-------|-----------------|
| A3050045 | 250ml | 6 uds | 4 012496 210455 |

| Cod. | Descripción | | EAN |
|----------|-------------|-------|-----------------|
| A3050051 | 200g | 6 uds | 4 012496 210517 |



Phosphat reduct

Para la reducción de fosfatos. Reduce los valores de fosfato a través de un enlace estable. Contrarresta eficientemente el crecimiento de algas.

| Cod. | Descripción | | EAN |
|----------|-------------|-------|-----------------|
| A3AM0270 | 250ml | 6 uds | 4 012496 010651 |
| A3AM0271 | 500ml | 6 uds | 4 012496 010704 |



Nitrat reduct

Para la reducción de nitrato en el agua dulce. Resina sintética especial que reduce el valor de nitrato en el agua dulce. Contrarresta eficientemente el crecimiento de algas.

| Cod. | Descripción | | EAN |
|----------|-------------|-------|-----------------|
| A3AM0272 | 250ml | 6 uds | 4 012496 010698 |
| A3AM0273 | 500ml | 6 uds | 4 012496 010711 |



Ultra carbon

Carbón activado especial en dos componentes. Elimina eficazmente los contaminantes, metales pesados, compuestos orgánicos y residuos de medicamentos. Deja el agua cristalina..

| Cod. | Descripción | | EAN |
|----------|-------------|-------|------------------|
| A3050750 | 200gr | 6 uds | 8 023222 1275 00 |
| A3050751 | 400gr | 6 uds | 8 023222 1275 17 |

Clinop zeolith

Mineral natural con una alta capacidad de absorción de amoníaco y fosfato. Reduce efectivamente los valores de amoníaco y fosfato contrarrestando el crecimiento de algas. El uso regular de amtra Clinop Zeolit, gracias a su alta actividad de intercambio iónico, asegura una buena calidad del agua y reduce la presencia de olores desagradables.

| Cod. | Descripción | | EAN |
|----------|-------------|-------|------------------|
| A3050105 | 450gr | 6 uds | 4 012496 2108 58 |
| A3050056 | 900gr | 6 uds | 4 012496 2108 62 |



Flora complex

Flora Caps es una capsula de fertilizante que proporciona nutrientes a las plantas a través de sus raíces. Formula sobresaliente que cuenta con el apoyo de:

- Hidrolizado de algas y propóleos, para mejorar el proceso de la vida de las plantas
- Sustancias pseudohormonales completamente naturales (giberelinas, auxinas, citoquininas) para un desarrollo sensacional.
- Alginatos, betaína, hidratos de carbono, oligoelementos y aminoácidos, útiles como nutrientes y fuerte acción anti-estrés. Flora Caps también presenta un complejo bioprotector de origen biológico (propóleos, sustancias aromáticas, aceites esenciales, etc.)

| Cod. | Descripción | | EAN |
|----------|-------------|--------|------------------|
| A3050833 | 10 cápsulas | 12 uds | 4 012496 0083 36 |



EICHEN EXTRAKT. Reduce el pH

Disminuye el pH para peces ornamentales de agua dulce. El extracto de pulpa de corteza de roble crea condiciones de vida adecuadas para peces ornamentales, provenientes de áreas tropicales de aguas blandas. Estabiliza las funciones de la piel y las branquias y contrarresta la coloración oscura en los discos. Dosificación: 10ml por cada 200l de agua (dependiendo del pH inicial). Siempre compruebe el pH antes y durante su uso.

| Cod. | Descripción | | EAN |
|----------|-------------|-------|------------------|
| A3050F02 | 150ml | 6 uds | 4 012496 0000 40 |
| A3050096 | 300ml | 6 uds | 4 012496 0000 57 |



CLEAN. Microorganismos, bacterias

Ahorra hasta un 50% de los cambios de agua por descomposición natural de la contaminación del agua. Contiene micro organismos naturales que crean agua de acuario clara, saludable y biológicamente activa. Elimina el amoníaco y los nitritos, reduce el nitrato, neutraliza los residuos de comida, descompone los detritos y el sedimento. Alarga los intervalos de mantenimiento del filtro. Dosificación: Agua Dulce - 10ml por 100l, semanalmente. Agua salada - 20ml por cada 100l, semanalmente. Añadir doble dosificación después del cambio de agua o 2 días después de aplicar medicación para reactivar la filtración biológica.

CLEAN Caps

Cultivo especial, no diluido, de una selección de bacterias no patógenas, capaces de descomponer sustancias contaminantes, acelerando el ciclo del nitrógeno. La elevada concentración de bacterias permite una acción rápida y efectiva en el acuario. Acuario nuevo: 1 capsula por cada 100 litros de agua del acuario durante 5 días. Semanal: 1 capsula por cada 100 litros de agua del acuario.

| Cod. | Descripción | | EAN |
|----------|-------------|-------|-----------------|
| A3050FB0 | 150ml | 6 uds | 4 012496 000002 |
| A3050FB1 | 300ml | 6 uds | 4 012496 000019 |
| A3050FB2 | 1000ml | 4 uds | 4 012496 000026 |

| Cod. | Descripción | | EAN |
|----------|-------------|--------|-----------------|
| A3050834 | 20 cápsulas | 12 uds | 4 012496 008343 |



PRO NATURE+. Acondicionador natural

Acondicionador de agua natural. Componentes naturales DOC convierten la agresiva agua del grifo en agua natural adecuada para los peces. Libre de colorantes y agentes artificiales complejos. Dosificación: 4ml por cada 100l de agua.

| Cod. | Descripción | | EAN |
|----------|-------------|-------|-----------------|
| A3050092 | 150ml | 6 uds | 4 012496 000927 |
| A3050139 | 300ml | 6 uds | 4 012496 001399 |



CARE. Acondicionador

Transforma el agua del grifo en saludable agua de acuario. Acondicionador concentrado para agua dulce: neutraliza Cloro, metales pesados como el Cadmio, Plomo, Cobre y Zinc. Protege las branquias y las mucosas de los peces de una manera natural. Dosificación: 10ml por cada 40l de agua en acuarios nuevos o en cada cambio de agua.

| Cod. | Descripción | | EAN |
|----------|-------------|-------|-----------------|
| A3050960 | 150ml | 6 uds | 4 012496 000968 |
| A3050401 | 300ml | 6 uds | 4 012496 000969 |
| A3050F22 | 1000ml | 6 uds | 4 012496 000101 |



KH AKTIV. Aumenta el KH

Incrementa la dureza de carbonatos tanto en agua dulce como en agua salada. Regula la relación entre KH y pH con CO₂. Previene cambios repentinos del pH y evita el riesgo de descenso súbito del pH. Dosificación: 10ml por cada 50l de agua incrementará la dureza del carbonato en 1°dKH. Para el mantenimiento de peces provenientes de aguas con un elevado nivel de dureza, p.ej. Cíclidos del Lago Malawi o del Lago Tanganica.



HÄRTE REDUCT. Reduce la dureza

Para la reducción estable de la dureza en agua dulce. Efectivo con la dureza total y la de carbonatos. Crea condiciones óptimas para todos los peces de agua blanda en los acuarios de agua dulce. Sin necesidad de caros equipamientos y sin ningún tipo de efecto secundario, garantizado. Dosificación: dependiendo de la dureza del agua inicial y del grado de reducción requerida: 5-25ml por cada 100l de agua. Como regla general, 1ml/100l reduce la dureza total 1°dGH.

| Cod. | Descripción | | EAN |
|----------|-------------|--------|-----|
| A3050F30 | 150ml | 10 uds | |
| A3050F31 | 300ml | 6 uds | |

| Cod. | Descripción | | EAN |
|----------|-------------|-------|-----|
| A3050085 | 150ml | 6 uds | |
| A3050107 | 300ml | 6 uds | |



ALGENKUR. Antialgas natural

Frena el crecimiento de las algas alterando el rango espectral. Suave y efectivo tratamiento contra las algas basado en ingredientes naturales. Sin ninguna sustancia química, tóxica o contaminante. Bien tolerada por plantas e invertebrados y fácil de dosificar. Dosificación: 10ml por cada 50l de agua. Repetir la operación después de cambios de agua. El color marrón es parte del tratamiento y desaparece después de una semana, más o menos.



FLORA COMPLEX. Fertilizante para plantas

Un completo y concentrado fertilizante con valioso hierro bivalente. Totalmente efectivo para cualquier pH – fortalece solo el crecimiento de las plantas superiores, no de las algas. Contiene todos los nutrientes y elementos traza necesarios para un saludable crecimiento. Dosificación: 10ml por cada 100l de agua. Úselo semanalmente para plantaciones normales o, opcionalmente, dos veces a la semana si existen numerosas plantas de crecimiento rápido.

| Cod. | Descripción | | EAN |
|----------|-------------|-------|-----|
| A3050104 | 150ml | 6 uds | |
| A3050043 | 300ml | 6 uds | |

| Cod. | Descripción | | EAN |
|----------|-------------|-------|-----|
| A3050CB7 | 150ml | 6 uds | |
| A3050605 | 300ml | 6 uds | |



Multi check 6 en 1

Solo 1 minuto para medir: cloro, nitratos, nitritos, GH, KH y pH. Una manera fácil e inmediata de determinar simultáneamente los principales parámetros del agua de los acuarios de agua dulce o estanques de jardín.

KH test

El KH (dureza del carbonato) indica el contenido (medido en grados) de los carbonatos de calcio y magnesio presentes en el agua, que son útiles para estabilizar el pH. Un buen valor de KH permite mantener el pH constante. A menudo el valor de KH tiende a disminuir; para corregirlo es suficiente con utilizar amtra Aktiv KH.



| Cod. | Descripción | EAN |
|----------|--------------------|-------------------------|
| A3050076 | 50 tiras reactivas | 12 uds 8 028222 110762 |

| Cod. | EAN |
|----------|------------------------|
| A3050835 | 6 uds 4 012496 008350 |



NO₂ test

Los nitritos (NO₂) son el primer paso que se obtiene de la transformación del amoníaco. Los nitritos son muy perjudiciales y no deben estar presentes en el acuario. Los nitritos son capaces de unirse con la hemoglobina de los glóbulos rojos de la sangre e impedir así el transporte normal del oxígeno. En caso de presencia de nitritos hay que eliminar la causa que los provoca mejorando el sistema de filtración, añadiendo amtra Clean y realizando un cambio parcial del agua del acuario.



CO₂ test

Uno de los principales constituyentes de las plantas es el Carbono que es asimilado por las plantas acuáticas solo en forma de CO₂ (dióxido de carbono) a través de la fotosíntesis. Un buen nivel de CO₂ permite un crecimiento exuberante a sus plantas. El dióxido de carbono también juega un papel importante en la regulación del pH. El nivel correcto de CO₂ se determina por el pH y el KH. Con este test obtendrá el resultado inmediatamente.



GH test

El GH (dureza total) es la cantidad total (medida en grados) de sales disueltas en el agua. Los peces regulan su función osmótica con este valor. Para reducir este valor se puede utilizar amtra Reduct Harte.

| Cod. | EAN |
|----------|------------------------|
| A3050836 | 6 uds 4 012496 008367 |

| Cod. | EAN |
|----------|------------------------|
| A3050838 | 6 uds 4 012496 008381 |

| Cod. | EAN |
|----------|------------------------|
| A3050839 | 6 uds 4 012496 008398 |



PO₄ test

La descomposición de compuestos orgánicos no crea solo productos nitrogenados, sino también productos a base de fósforo. El fósforo también está presente, en grandes cantidades, en los alimentos que les damos a los peces. Los fosfatos son perjudiciales incluso en bajas concentraciones (0,5mg/l en agua dulce; 0,1mg/l en agua salada) ya que actúan sobre la formación de algas y el metabolismo, con efectos adversos en el medio ambiente acuático. Para reducir los fosfatos utilice amtra Phosphat Reduct

| Cod. | Descripción | | EAN |
|----------|-------------|-------|------------------|
| A3050840 | | 6 uds | 4 012496 0084 04 |



Fe test

El hierro es sin duda uno de los oligoelementos más importantes, que deben estar presentes en el agua del acuario, para lograr un crecimiento saludable y exuberante de las plantas. El valor óptimo de hierro está entre 0,25 y 0,50mg/l; valores más bajos son insuficientes y valores superiores pueden ser perjudiciales para los peces. Utilice amtra Flora Complex para mantenerlo a niveles óptimos.

| Cod. | Descripción | | EAN |
|----------|-------------|-------|------------------|
| A3050841 | | 6 uds | 4 012496 0084 11 |



NO₃ test

Los nitratos (NO₃) no son tan tóxicos como otros compuestos nitrogenados sin embargo hay que mantenerlos por debajo de 50mg/l. Valores excesivos de este compuesto pueden provocar el crecimiento masivo de algas en detrimento del equilibrio biológico del acuario. La eliminación de los nitratos no es automática y a fin de mantenerlos a raya es necesario un buen mantenimiento del acuario y si fuera necesario utilizar una resina específica para reducir los nitratos como amtra Nitrat Reduct.

| Cod. | Descripción | | EAN |
|----------|-------------|-------|------------------|
| A3050843 | | 6 uds | 4 012496 0084 85 |



pH test

El pH es sin duda el valor químico más famoso e indica el grado de acidez del agua (concentración de iones H⁺). El pH se mide en grados y su escala convencional va de 0 a 14: los valores entre 0 y 7 son ácidos; entre 7 y 14 son básicos y el 7 indica la neutralidad (valor neutro). El test de pH tiene una escala de 5 a 10 y cada grado 9 subdivisiones o intervalos. Para reducir el pH utilice amtra Eichen Extrakt.

| Cod. | Descripción | | EAN |
|----------|-------------|-------|------------------|
| A3050842 | 150ml | 6 uds | 4 012496 0084 28 |

eSHa-2000®

Producto especial para peces ornamentales. Combate y previene más de 18 enfermedades. Utilización muy simple. Excelente como preventivo desinfectante.

Posibilidades de empleo: Micosas primarias y secundarias, infecciones bacterianas de la mucosa, levantamiento en escamas, parásitos de la piel y de las branquias, infecciones parasitarias, etc.

Por su larga eficacia y su excelente aceptabilidad, es un producto indispensable para todos los acuarios.

Disponible: 20ml. para un máximo de 800 litros.



| Cod. | Descripción | | EAN |
|-------|---------------------------------------|--------|-----------------|
| 79001 | Acuarios de agua dulce Fresh water | 12 uds | 8 712592 790017 |

Protalon-707®

Combate rápida y eficazmente todo tipo de algas del acuario de agua dulce.

Posibilidades de empleo: PROTALON-707 combate con éxito los agentes causantes de las peligrosas algas filamentosas, azules, lanudas, esponjosas, barbudas, planeadoras, marrones.

Disponible: 20ml + 10ml para un máximo de 300 litros.



| Cod. | Descripción | | EAN |
|-------|---------------------------------------|-------|-----------------|
| 79007 | Acuarios de agua dulce Fresh water | 6 uds | 8 712592 790079 |

Exit™

Producto especial para peces ornamentales. Combate todas las enfermedades del tipo ICH.

Posibilidades de empleo: EXIT se distingue por su efecto contra las dos especies de Ichs existentes:

Ich (gran punto blanco) e Ich de terciopelo. La combinación de eSHa-2000 y EXIT es muy poderosa y cura el Ich de terciopelo en menos de 24 horas. Soportado por especies muy sensibles.

Disponible: 20ml para un máximo de 2000 litros.



| Cod. | Descripción | | EAN |
|-------|---------------------------------------|--------|-----------------|
| 79002 | Acuarios de agua dulce Fresh water | 12 uds | 8 712592 790024 |

Hexamita™

Producto especial para Discos y otros Cíclidos.

Posibilidades de empleo: Hexamita, octomitus, enfermedades del Disco, contra parásitos, falta de apetito, piel oscura, síntomas de miedo y ojos turbios.

Disponible: 20ml para un máximo de 800 litros.



| Cod. | Descripción | | EAN |
|-------|---------------------------------------|--------|-----------------|
| 79004 | Acuarios de agua dulce Fresh water | 12 uds | 8 712592 790048 |



Optima™

Producto especial para tratamiento del agua.

Contiene los elementos de un agua tropical con oligoelementos, minerales y vitaminas para los peces tropicales y de agua fría.

Posibilidades de empleo: OPTIMA asegura unas condiciones apropiadas para el esqueleto, crecimiento, para el desarrollo de los músculos, colores y la incitación sexual.

Disponible: 20ml para un máximo de 800 litros.

| Cod. | Descripción | | EAN |
|-------|---------------------------------------|--------|-----------------|
| 79006 | Acuarios de agua dulce Fresh water | 12 uds | 8 712592 790062 |



Gastropex™

Ideal para combatir los caracoles: no es necesario cambiar el agua del acuario durante su uso

Posibilidades de empleo: GASTROPEX no sólo mata los caracoles que se ven en el acuario, sino también a los que están debajo de la tierra y piedras. Combate caracoles, así como infusorios, agua turbulenta (bacterias) y las hidras

Disponible: 10ml. para un máximo de 500 litros.

| Cod. | Descripción | | EAN |
|-------|---------------------------------------|--------|-----------------|
| 79003 | Acuarios de agua dulce Fresh water | 12 uds | 8 712592 790031 |



Goldy™

Es una preparación especialmente concebida para peces de agua fría y tortugas.

Posibilidades de empleo:

Para peces: desinfectante y preventivo de peces de agua fría. GOLDY protege las agallas.

Para tortugas: activa el proceso de recuperación contra ojos hinchados.

Disponible: 10ml para un máximo de 800 litros.

| Cod. | Descripción | | EAN |
|-------|---------------------------------------|--------|-----------------|
| 79008 | Acuarios de agua dulce Fresh water | 12 uds | 8 712592 790086 |



Minaroll™

Medicamento para la utilización en acuarios marinos y de agua dulce, garantizando así la continuidad en el metabolismo de los peces. MINAROLL contiene vitaminas, micro elementos y minerales, importantes para el organismo.

Posibilidades de empleo: Durante el stress, bien por los cambios de agua, transportes, o por una alimentación deficiente en vitaminas, etc. Cuando existe más actividad en las células, o bien cuando el organismo de los peces tenga que rendir más, falta de Bio-syntesis (cuando se medican o cuando no hay variación en la comida).

Disponible: 20ml para un máximo de 2000 litros.

| Cod. | Descripción | | EAN |
|-------|--|--------|-----------------|
| 79077 | Acuarios de agua dulce y acuarios marinos Fresh water and sea water | 12 uds | 8 712592 790772 |

Trimarin™

Producto para utilizar en acuarios marinos. Combate más de 12 enfermedades. Retirar los invertebrados del acuario antes de su uso.

Posibilidades de empleo: Combate con mucho éxito los microorganismos que causan la enfermedad del caballito de mar, podredumbre de aletas, hongos bucales, terciopelo en la piel, parásitos en las agallas, manchas en la piel, aletas deshilachadas, Ich marino, manchas de sangre, oodinium, lymphocystus, etc.

Disponible: 20ml para un máximo de 800 litros.



| Cod. | Descripción | | EAN |
|-------|-------------------------------|--------|-----------------|
| 79063 | Acuarios marinos Sea water | 12 uds | 8 712592 790635 |

Oodindex™

Para acuarios marinos, combate más de 8 enfermedades. No es necesario retirar los invertebrados del acuario.

Posibilidades de empleo: Oodium, desprendimiento de la mucosa, micosis de la piel, infecciones de la piel, cryptocarión fino y grueso, etc.

Disponible: 20ml para un máximo de 800 litros.



| Cod. | Descripción | | EAN |
|-------|-------------------------------|--------|-----------------|
| 79075 | Acuarios marinos Sea water | 12 uds | 8 712592 790758 |

Pro-Phyll™

Sustancias nutritivas y de crecimiento para las plantas.

Posibilidades de empleo: Para una rápida formación de hojas verdes y crecimiento. Para facilitar la sujeción de las raíces de las plantas nuevas, etc.

Disponible: 20ml para un máximo de 800 litros.



| Cod. | Descripción | | EAN |
|-------|---------------------------------------|--------|-----------------|
| 79005 | Acuarios de agua dulce Fresh water | 12 uds | 8 712592 790055 |

Cryptoplus™

Contra las enfermedades de las plantas dentro del acuario.

Posibilidades de empleo: Contra las hojas transparentes o deshilachadas, fortalece el crecimiento y desarrolla el colorido de todo tipo de plantas, en especial las de hoja roja.

Disponible: 20ml para un máximo de 800 litros.



| Cod. | Descripción | | EAN |
|-------|---------------------------------------|--------|-----------------|
| 79031 | Acuarios de agua dulce Fresh water | 12 uds | 8 712592 790314 |

Aqua Quick Test™

50 Tiras de test para determinar el PH, GH, KH, Nitritos (NO₂) y Nitratos (NO₃)

Posibilidades de empleo: 50 tiras ensayo (en 6 puntos) para determinar la calidad del agua de manera económica, práctica y fácil para el usuario. Para determinar el pH, la dureza total GH, dureza del carbonato KH, nitrito NO₂, nitrato NO₃ y cloro Cl₂ en agua dulce.

Disponible: 50 Tiras.



| Cod. | Descripción | | EAN |
|-------|---------------------------------------|-------|-----------------|
| 77002 | Acuarios de agua dulce Fresh water | 6 uds | 8 712592 770026 |



Betta H2O acondicionador
Betta H2O conditioner

Bettamatic comedero para Betta
Bettamatic automatic daily Betta feeder

Cod.  EAN
AC60046 15ml  48 uds  0 097612 241105

Cod.  EAN
AC30008  24 uds  0 097612 240061



Betta log

Betta pellets

Bettatherm calentador mini
Bettatherm mini size Betta heater

Cod.  EAN
AC30004  48 uds  0 097612 240023

Cod.  EAN
AC20001  48 uds  0 097612 241013

Cod.  EAN
AC30009  24 uds  0 097612 240047





Betta plant Papaya

Cod.  EAN
AC30012 48 uds 



Betta plant Bamboo

Cod.  EAN
AC30013 48 uds 



Betta plant Salvia

Cod.  EAN
AC30014 48 uds 



Hoja hamaca para Betta Betta bed leaf hamock

Cod.  EAN
AC30001 48 uds 



Betta espejo de ejercicios Floating Betta exercise mirror

Cod.  EAN
AC30002 12 uds 





Wave magnet

| Cod. | Descripción | uds | EAN |
|----------|--|--------|-----------------|
| A6017250 | Imán limpiador Wave Magnet SM 60x50x30mm. | 12 uds | 8 023222 112506 |
| A6017251 | Imán limpiador Wave Magnet MD 95x50x35mm. | 6 uds | 8 023222 112513 |
| A6017252 | Imán limpiador Wave Magnet LG 80x50x60mm. | 6 uds | 8 023222 112520 |
| A6017285 | Imán limpiador Wave Magnet Mini 40x25x20mm. | 12 uds | 8 023222 112858 |

Nuevo diseño ideal para acuarios de cristal. Eficaz para la limpieza de algas y otras sustancias adheridas sin dañar la superficie del cristal.
 New design ideal for glass aquariums. Effective for removing seaweeds and other sticky substances without damaging the glass surface.



Algen Scraper

| Cod. | Descripción | uds | EAN |
|------------|-----------------------------------|-------|-----------------|
| 1 A6017000 | | 3 uds | 8 023222 090002 |
| 2 A9017312 | RECAMBIO CUCHILLA. Spare blade | 6 uds | 8 023222 093126 |

Rasqueta Scraper

| Cod. | uds | EAN |
|----------|--------|-----------------|
| A6017856 | 12 uds | 8 023222 028562 |



Multi Cleaner Kit

| Cod. | Descripción | uds | EAN |
|------------|--|--------------|-----------------|
| 1 A6017084 | KIT LIMPIEZA Cleaner kit | 3 uds | 8 023222 030848 |
| 2 A6017085 | RECAMBIO CUCHILLA Spare blade Pack 2 uds | 12 packs. | 8 023222 030855 |



Limpiafondos Handy Vacuum cleaner Handy

Cod.  EAN
A6017431  1 uds

Handy

El mantenimiento del acuario resulta mucho más sencillo con HANDY, el limpiafondos a pilas. El aspirador separa los detritos de la grava acumulándolos en el cartucho filtrante especial de dos fases. Gracias a su sistema modular, es adaptable a diferentes dimensiones de acuarios o tortugueras. Puede utilizarse como sifón para los cambios parciales de agua del acuario adaptándole una manguera de 12mm de \varnothing (no incluida). Funciona con pilas tipo C de 1,5 V (no incluidas)

Limpiafondos Mastercleaner

Mastercleaner rubbish pump

| Cod. | Descripción | 6 uds | EAN |
|----------|--------------------|-------|-----------------|
| A8002500 | PEQUEÑO 21cm Small | | 8 023222 019270 |
| A8002502 | GRANDE 30cm Large | | 8 023222 019287 |



Modo de empleo

Way of use



Diferentes formas de uso

Different ways of use



Para acuarios con una fina capa de arena
 For aquariums with low gravel layer

Para el cambio parcial de agua del acuario (tubo no incluido)
 For the partial water change (tube not included)

Para tortugueras
 For turtles boxes



Smart

Aspirador a pilas con cartucho filtrante para acuarios y tortugueras. La campana de aspiración separa la suciedad de la grava del acuario, y la conduce al cartucho filtrante donde tiene lugar una filtración en dos etapas. El material filtrante puesto en el primer cartucho sirve para retener las partículas más grandes (perlon, foamex...) mientras que en el segundo (carbón, zeolitas...) depura el agua absorbiendo las sustancias disueltas. La eficacia de la filtración depende de los materiales filtrantes utilizados (no incluidos) y de su calidad.

Gracias a su sistema modular Smart se adapta a acuarios y tortugueras de todas las dimensiones, pudiéndose utilizar también como un sifón normal para los cambios parciales de agua del acuario (conectándolo a un tubo flexible de diámetro 12mm no incluido) o como filtro de emergencia para el acuario en caso de corte de corriente eléctrica.

Funciona con 2 pilas de tipo C 1,4v no incluidas.

Smart limpiafondos a pilas

Smart battery vacuum cleaner

| Cod. | Descripción | 6 uds | EAN |
|----------|-------------|-------|-----------------|
| A6017289 | | | 8 023222 104289 |

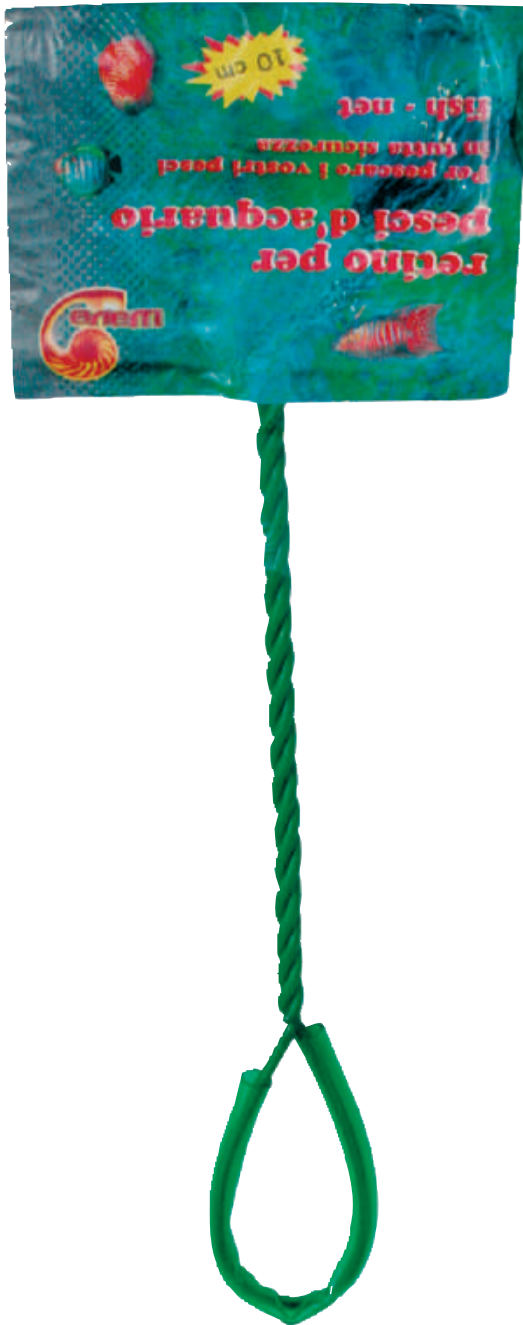

Salabre verde
Green fish net

| Cod. | Descripción |  | EAN |
|------|-------------|---|-----------------|
| CR8 | 8 cm | 12 uds | 8 023222 002920 |
| CR10 | 10 cm | 12 uds | 8 023222 002937 |
| CR12 | 12 cm | 12 uds | 8 023222 002944 |
| CR15 | 15 cm | 12 uds | 8 023222 002951 |
| CR20 | 20 cm | 12 uds | 8 023222 002968 |
| CR25 | 25 cm | 12 uds | 8 023222 002975 |



Magclip

Ventosa magnética de calidad industrial con clips intercambiables. Para uso en acuarios y terrarios

| Cod. |  | EAN |
|---------|---|-----------------|
| AC30003 | 72 uds | 0 097612 110012 |

Tube Cleaner Kit 3 piezas

| Cod. |  | EAN |
|----------|--|-----------------|
| A8002581 | 12 uds | 8 023222 019775 |





Densímetro con termómetro

Densimeter with thermometer

| Cod. | | EAN |
|----------|--------|-----------------|
| A6017443 | 12 uds | 8 023222 024434 |



Termómetro con ventosa

Thermometer with suction cup

| Cod. | | EAN |
|----------|--------|-----------------|
| AC500003 | 24 uds | 8 023222 016552 |



Termómetro digital

Digital thermometer

| Cod. | | EAN |
|----------|--------|-----------------|
| AC500008 | 24 uds | 8 023222 017245 |

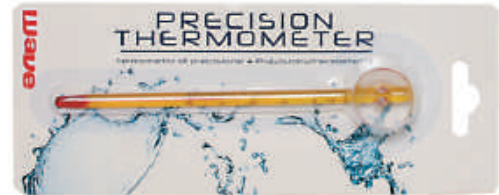

Termómetro Slim con ventosa

Slim thermometer with suction cup

| Cod. | | EAN |
|----------|--------|-----------------|
| A6017718 | 24 uds | 8 023222 037182 |

Tubos

Tubes

| Cod. | Descripción | | EAN |
|----------|-------------------------------|--------|-----------------|
| A5100043 | Tubo flexible 2,44 m | 12 uds | 8 023222 018389 |
| A6017350 | Tubo de silicona 4/6 mm 250cm | 12 uds | 8 023222 093508 |



Mangueras

Hoses

| Cod. | Descripción | | EAN |
|----------|--------------|-------|-----------------|
| A6017414 | ø16/22mmx4m | 6 uds | 8 023222 044142 |
| A5100001 | Ø12/16mmx80m | 5 uds | 8 023222 030138 |
| A5100003 | Ø9/12mmx20m | 5 uds | 8 023222 030121 |
| A5100005 | Ø4/6mmx50m | 1 ud. | 8 023222 030145 |



Llaves metálicas Metal valves

| Cod. | Descripción | 24 uds | EAN |
|----------|--------------------|--------|-----------------|
| A6017862 | 1 SALIDA - 1 way | 24 uds | 8 023222 028623 |
| A6017863 | 2 SALIDAS - 2 ways | 24 uds | 8 023222 028630 |
| A6017864 | 3 SALIDAS - 3 ways | 24 uds | 8 023222 028647 |



Ventosa Suction cup

| Cod. | Descripción | 24 packs | EAN |
|----------|--|----------|-----------------|
| A6017859 | 9,5mm Pack 2 uds | 24 packs | 8 023222 028593 |
| A6017860 | 12mm Pack 2 uds | 24 packs | 8 023222 028609 |
| A6017861 | 16mm Pack 2 uds | 24 packs | 8 023222 028616 |
| A6017857 | 6mm Pack 2 uds | 24 packs | 8 023222 028579 |
| A6017858 | PARA TERMÓMETRO For thermometer Pack 2 uds | 24 packs | 8 023222 028586 |

Llaves metálicas y derivaciones plásticas Valves and plastic derivations

| Cod. | Descripción | 24 uds | EAN |
|----------|----------------------------------|--------|-----------------|
| A6017865 | DERIVACIÓN "T" PLASTICA 2 uds | 24 uds | 8 023222 028654 |
| A800CV-1 | VALVULA ANTI RETORNO | 24 uds | 8 023222 017252 |
| A6017869 | LLAVE PLASTICA 1 SALIDA DLX | 24 uds | 8 023222 028692 |
| A6017870 | LLAVE PLASTICA 2 SALIDAS DLX | 24 uds | 8 023222 028708 |



Kit aireación Speddy Air Kit aeration Speedy Air

| Cod. | 12 uds | EAN |
|----------|--------|-----------------|
| A8002490 | 12 uds | 8 023222 020764 |



Difusores de aire Bubble stone

| Cod. | Descripción | 24 uds | EAN |
|----------|--------------------|--------|-----------------|
| A8002601 | CÍRCULO. Sphere | 24 uds | 8 023222 019720 |
| A8002604 | CILINDRO. Cylinder | 24 uds | 8 023222 019737 |

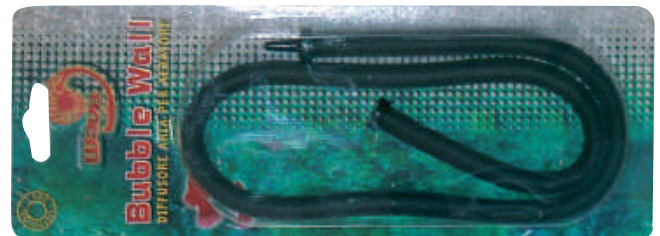

Difusor de aire flexible Flexible air bubble

| Cod. | Descripción | 12 uds | EAN |
|----------|-------------|--------|-----------------|
| A6017483 | 45cm | 12 uds | 8 023222 024830 |

Animal Box

Transportines para pequeñas mascotas fabricado en plástico de alta transparencia. Asa de transporte y ventana superior practicable. Para iniciarse en el mundo de la acuariofilia, para realizar tareas de mantenimiento o para ubicar a los peces de forma temporal, terrario para reptiles o tortugas de pequeño tamaño, para roedores o pequeños mamíferos o insectos. Se presenta en 4 medidas distintas.



| Cod. | Descripción | uds | EAN |
|---------|-------------------------------------|--------|-----------------|
| AC30005 | Mini. Medidas: 18x11,5x13cm | 24 uds | 8 427458 845991 |
| AC30006 | Pequeño. Medidas: 21,5x13,5x14cm | 24 uds | 8 427458 846998 |
| AC30007 | Mediano. Medidas: 25,5x17x16cm | 12 uds | 8 427458 850094 |
| AC30010 | Grande. Medidas: 32,5x21x20cm | 12 uds | 8 427458 850278 |

Parideras Fish hatcheries

| Cod. | Descripción | uds | EAN |
|------------|---|-----|-----------------|
| 1 A6008050 | PARIDERA 3 en 1 Fish hatchery 3 in 1 | | 8 023222 015166 |
| 2 A6017047 | PARIDERA EXTERIOR 0,7L External fish hatchery 0,7L | | 8 023222 080478 |
| A6017048 | PARIDERA EXTERIOR 1,2L External fish hatchery 1,2L | | 8 023222 080485 |

Paridera exterior

Proporciona aislamiento al animal durante el período de gestación y a los alevines durante su desarrollo. Puede ser utilizado como refugio y soluciona temporalmente los problemas de incompatibilidad con otros peces. La paridera se coloca fuera del acuario para ahorrar espacio en el interior.



Fondos Wave Wave Backgrounds

| Cod. | Descripción | uds | EAN |
|------|---------------------------|-------|-----------------|
| 1 | A8011343 45cmx15m Wild | 9 uds | 8 023222 093430 |
| 2 | A8011348 45cmx15m Dream | 9 uds | 8 023222 093485 |
| 3 | A8011323 45cmx15m. Escape | 9 uds | 8 023222 093232 |
| 4 | A8011332 45cmx15m. Wonder | 9 uds | 8 023222 093324 |
| 5 | A8011340 45cmx15m. Flora | 9 uds | 8 023222 093409 |



1



Doble cara
Double face



2



3

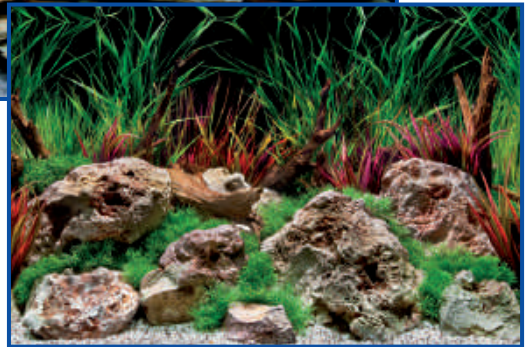

4







5



Fondos Wave

Wave backgrounds

| Cod. | Descripción |  | EAN |
|------------|------------------|---|---|
| 6 A8011155 | 60cmx15m. Mystic | 9 uds |  8 023222 108155 0 |
| 7 A8011160 | 45cmx15m. Vision | 9 uds |  8 023222 108160 4 |
| 7 A8011166 | 60cmx15m. Vision | 9 uds |  8 023222 108166 6 |

Doble cara
Double face

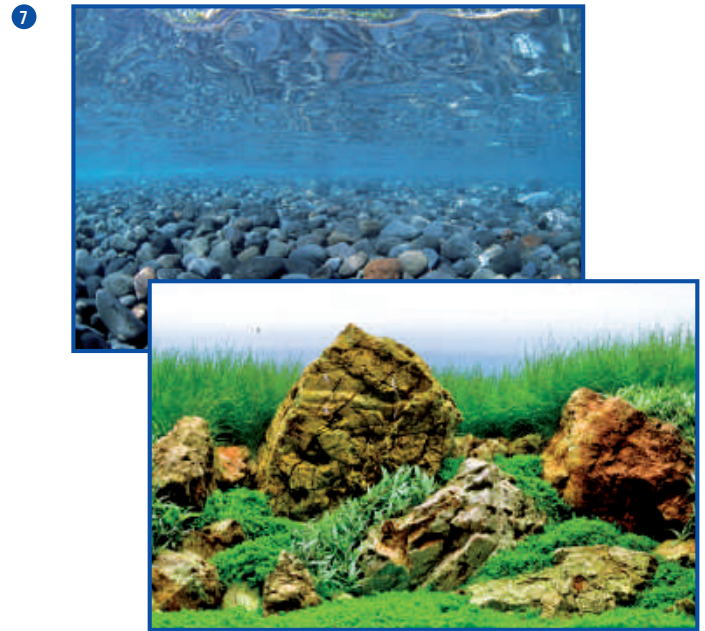
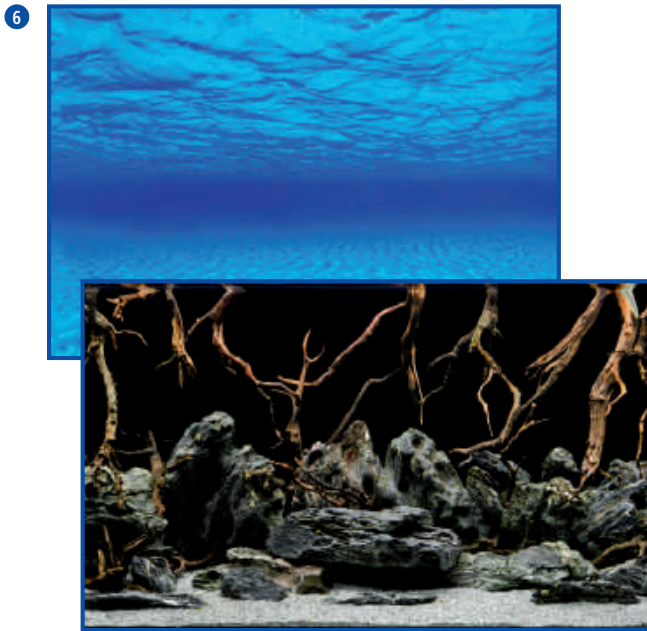

Aquaview Gel

El nuevo gel para fondos Aquaview fija el fondo al acuario, eliminando la refracción de la luz, para conseguir así un acuario más luminoso y una visión tridimensional del fondo desde cualquier ángulo.





| Cod. |  | EAN |
|----------|---|---|
| A8011151 | 10 uds |  8 023222 108151 2 |

Master Soil black





Enriquecimiento mineral del fondo gracias al alto porcentaje de elementos traza, asegurando la ingesta de sustancias nutricionales a largo plazo en todas las plantas acuáticas. Sustrato natural biológicamente activo. El almacenamiento de nutrientes optimiza el crecimiento de las plantas.



| Cod. | Descripción |  uds | EAN |
|----------|---------------|--|---|
| A3002264 | 3.3Kg., 3,8L. | 5 uds |  8 023222 092648 |
| A3002265 | 10Kg., 13,2L. | 3 uds |  8 023222 092655 |



Sal marina profesional Professional sea salt

| Cod. | Descripción |  uds | EAN |
|----------|-------------|---|---|
| A0020520 | 2 Kg | 12 uds |  8 023222 008687 |
| A0020522 | 4 Kg | 6 uds |  8 023222 008694 |
| A0020524 | 20 Kg | 1 uds |  8 023222 008700 |

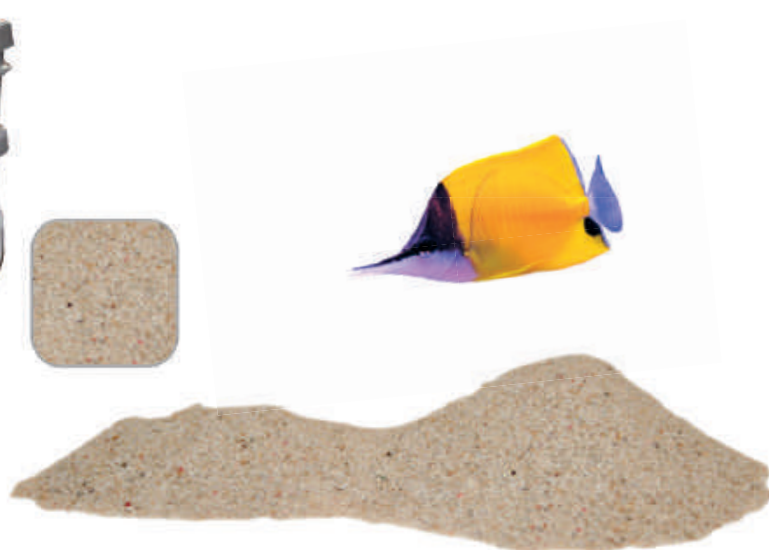



Arena de Coral Coral sand

| Cod. | Descripción |  uds | EAN |
|----------|-------------|---|---|
| A4000165 | 10 kg | 2 uds |  8 023222 015845 |



Para acuarios y terrarios - For aquarium and terrarium
Arena sílice. Silica sand

| Cod. | Descripción |  | EAN |
|--------|------------------|---|---|
| 2.4002 | Ø 2/4 mm - 2Kg | 10 uds |  8 427458 820066 |
| 2.4005 | Ø 2/4 mm - 5Kg | 4 uds |  8 427458 850063 |
| 2.4025 | Ø 2/4 mm - 25Kg | 1 uds |  8 427458 852142 |
| 4.8002 | Ø 4/8 mm - 2Kg | 10 uds |  8 427458 820080 |
| 4.8005 | Ø 4/8 mm - 5Kg | 4 uds |  8 427458 850087 |
| 4.8025 | Ø 4/8 mm - 25Kg | 1 uds |  8 427458 852081 |
| 8.1502 | Ø 8/15 mm - 2Kg | 10 uds |  8 427458 801522 |
| 8.1505 | Ø 8/15 mm - 5Kg | 4 uds |  8 427458 881555 |
| 8.1525 | Ø 8/15 mm - 25Kg | 1 uds |  8 427458 881562 |





Arena Creta. Creta sand

| Cod. | Descripción |  | EAN |
|-------|----------------|---|---|
| C0702 | Ø 2/4 mm - 2Kg | 10 uds |  8 427458 858984 |
| C0705 | Ø 2/4 mm - 5Kg | 4 uds |  8 427458 859004 |

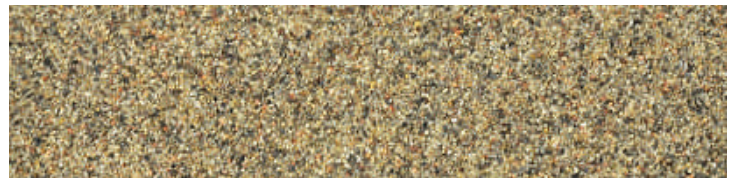
Arena Laos. Laos sand

| Cod. | Descripción |  | EAN |
|-------|-------------|---|---|
| L0602 | 2Kg | 10 uds |  8 427458 858977 |
| L0605 | 5Kg | 4 uds |  8 427458 858991 |

Arena sílice (F-55). Silica sand (F-55)

| Cod. | Descripción |  | EAN |
|-------|-------------|---|---|
| F5502 | F55 - 2Kg | 10 uds |  8 427458 805520 |
| F5505 | F55 - 5Kg | 4 uds |  8 427458 805551 |
| F5525 | F55 - 25Kg | 1 uds |  8 427458 805254 |

Arena volcánica. Volcanic sand

| Cod. | Descripción |  | EAN |
|-------|------------------|---|---|
| 6.103 | Ø 6/10 mm - 3Kg | 4 uds |  8 427458 861038 |
| 61015 | Ø 6/10 mm - 15Kg | 1 uds |  8 427458 861014 |



Para acuarios y terrarios - For aquarium and terrarium



Arena negra. Black sand

| Cod. | Descripción | | EAN |
|-------|-----------------|--------|-----------------|
| N0302 | Ø 2/3 mm - 2Kg | 10 uds | 8 427458 813037 |
| N0305 | Ø 2/3 mm - 5Kg | 4 uds | 8 427458 813051 |
| N0325 | Ø 2/3 mm - 25Kg | 1 ud. | 8 427458 813259 |



Arena violeta. Purple sand

| Cod. | Descripción | | EAN |
|--------|-----------------|--------|-----------------|
| MV0202 | Ø 2/3 mm - 2Kg | 10 uds | 8 427458 802024 |
| MV0205 | Ø 2/3 mm - 5Kg | 4 uds | 8 427458 802055 |
| MV0225 | Ø 2/3 mm - 25Kg | 1 ud. | 8 427458 802253 |



Arena roja. Red sand

| Cod. | Descripción | | EAN |
|-------|-----------------|--------|-----------------|
| R0402 | Ø 2/3 mm - 2Kg | 10 uds | 8 427458 804028 |
| R0405 | Ø 2/3 mm - 5Kg | 4 uds | 8 427458 804059 |
| R0425 | Ø 2/3 mm - 25Kg | 1 ud. | 8 427458 804257 |

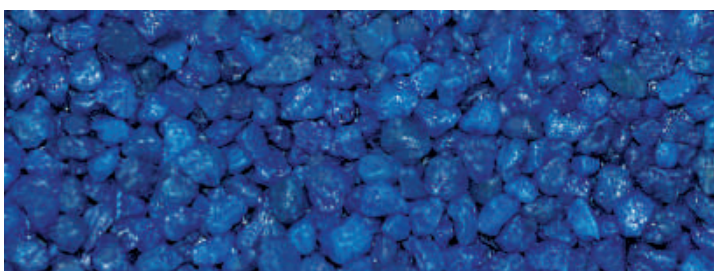

Arena azul oscuro. Dark blue sand

| Cod. | Descripción | | EAN |
|-------|-----------------|--------|-----------------|
| B0302 | Ø 2/3 mm - 2Kg | 10 uds | 8 427458 803021 |
| B0305 | Ø 2/3 mm - 5Kg | 4 uds | 8 427458 803052 |
| B0325 | Ø 2/3 mm - 25Kg | 1 ud. | 8 427458 803250 |







Arena mezcla. Mixture sand

| Cod. | Descripción | | EAN |
|-------|-----------------|--------|-----------------|
| MEZ02 | Ø 2/3 mm - 2Kg | 10 uds | 8 427458 810081 |
| MEZ05 | Ø 2/3 mm - 5Kg | 4 uds | 8 427458 810098 |
| MEZ25 | Ø 2/3 mm - 25Kg | 1 ud. | 8 427458 810258 |

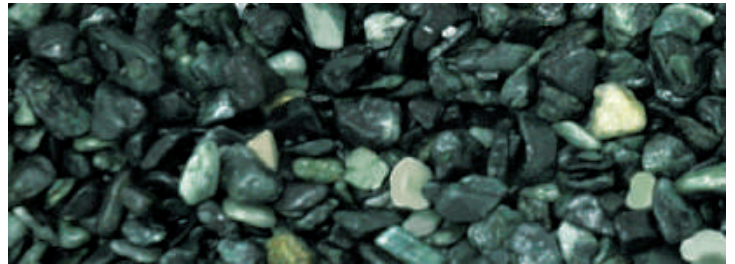

Para acuarios y terrarios - For aquarium and terrarium
Piedra resinada Alpi. Alpi coated stone

| Cod. | Descripción |  uds | EAN |
|-------|----------------|---|--|
| A0902 | Ø 2/4 mm - 2Kg | 10 uds |  8 427458 859028 |
| A0905 | Ø 2/4 mm - 5Kg | 4 uds |  8 427458 859059 |

Piedra resinada Verona. Verona coated stone

| Cod. | Descripción |  uds | EAN |
|-------|----------------|---|--|
| V0802 | Ø 2/4 mm - 2Kg | 10 uds |  8 427458 859011 |
| V0805 | Ø 2/4 mm - 5Kg | 4 uds |  8 427458 859042 |

Piedra resinada Ébano. Ebano coated stone

| Cod. | Descripción |  uds | EAN |
|-------|----------------|---|--|
| E1002 | Ø 2/4 mm - 2Kg | 10 uds |  8 427458 859035 |
| E1005 | Ø 2/4 mm - 5Kg | 4 uds |  8 427458 859066 |



Estanque Pond



Bomba Pond Wizard

Es una fuente flotante para estanque compuesta por una bomba de agua, un nebulizador y una luz LED. Oxigena el agua creando un efecto sugerente en vuestro estanque, gracias a la combinación de luz, agua y niebla.

Bomba Pond Wizard

| | | |
|----------|-------|-----|
| Cod. | | EAN |
| A6076046 | 2 uds | |

Rotor Pond Wizard

| | | |
|----------|--------|-----|
| Cod. | | EAN |
| A6076047 | 12 uds | |

Membrana Pond Wizard

| | | |
|----------|--------|-----|
| Cod. | | EAN |
| A6076048 | 48 uds | |

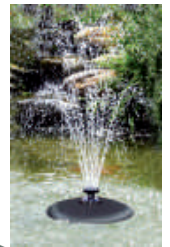

Bomba Pond Stream

Gracias a la nueva tecnología de su motor esta bomba para estanque tiene garantizado un alto rendimiento y larga duración. Totalmente diseñada para trabajar en estanques de jardín, el rotor se aloja en una cavidad estanca que permite su perfecto funcionamiento incluso en aguas con elevada materia en suspensión (algas, detritus...)
 Contiene accesorios para la creación de 3 fuentes diferentes.

| | 3000 | 6000 | 10000 |
|---------------|---------|---------|----------|
| Caudal máximo | 3000l/h | 6000l/h | 10000l/h |
| Consumo | 35W | 95W | 135W |
| Altura máxima | 2,5m | 3,5m | 4,5m |



Bomba Pond Stream 3000

| | | |
|----------|-------|-----|
| Cod. | | EAN |
| A6076432 | 2 uds | |

Bomba Pond Stream 6000

| | | |
|----------|-------|-----|
| Cod. | | EAN |
| A6076433 | 2 uds | |

Bomba Pond Stream 10000

| | | |
|----------|-------|-----|
| Cod. | | EAN |
| A6076434 | 2 uds | |



“Scudo” Lámpara Esterilizadora de UV-C:

Esterilizador de UV-C altamente eficaz y compacto para la eliminación de parásitos, gérmenes patógenos y algas monocelulares tanto de acuarios como de estanques ornamentales.

Provisto de empalmes universales para conectarlo a cualquier filtro o bomba, mejora sensiblemente el ambiente para los peces. Puede colocarse en plano o colgado de la pared.



| ESTANQUE SCUDO UV-C | de 1000 a 4000L. | de 3000 a 10000L. | de 6000 a 20000L. |
|---------------------|------------------|-------------------|-------------------|
| Modelo | 11W | 18W | 136W |
| ACUARIO SCUDO UV-C | de 100 a 500L. | de 400 a 1200L. | de 800 a 2400L. |
| Modelo | 11W | 18W | 36W |

Esterilizador Scudo UV-C Sterilizer scudo

| Cod. | Descripción | uds | EAN |
|----------|-------------|-------|-----------------|
| A6076861 | 11W | 6 uds | 8 023222 038615 |
| A6076862 | 18W | 6 uds | 8 023222 038622 |
| A6076049 | 36W | 6 uds | 8 023222 060494 |

Recambio lámpara Scudo UV-C Spares scudo lamp

| Cod. | Descripción | uds | EAN |
|----------|-------------|-----|-----------------|
| A6049029 | 9W | | 8 023222 080294 |
| A6049033 | 11W | | 8 023222 060333 |
| A6049034 | 18W | | 8 023222 060340 |
| A6049035 | 36W | | 8 023222 060357 |

Pond Halo 3 LED:

Set de iluminación para estanque compuesta por tres puntos de luces Led, de bajo voltaje para un uso seguro y un bajo consumo energético.

De cierre estanco. Pueden ser usados tanto dentro como fuera del agua. Equipados con un sensor nocturno y diurno, para un encendido y un apagado automático.



Pond Halo 3 LED

| Cod. | Descripción | uds | EAN |
|----------|-------------|-------|-----------------|
| A6076685 | 11W | 8 uds | 8 023222 066854 |

Biopond 6000 Filter Set

Kit compuesto del POND FILTER TURTLE 6000, bomba de 1500l/h y 3m de tubo corrugado. Kit composed by POND FILTER TURTLE 6000, pump 1500l/h and 3m corrugated hose.



Cod.

A6076025



EAN

1 ud.



Pond Mole

Su amplia superficie filtrante permite una mayor filtración y reproducción de la flora bacteriana.

Incluye 60 BIOBALLS que ayudaran a incrementar la superficie de filtración, lo que permite aumentar un número de bacterias que depuran el agua del estanque.

WAVE POND MOLE está pensado para exteriores y para no alterar el entorno del jardín, puede ser parcialmente enterrado.

El filtro presurizado es ideal para utilizar en estanques con cascada. Seguro y sencillo de manejar:

Lleva incorporados las luces UV incrementando el rendimiento de vuestro filtro.



| | MOLE 8000 |
|-----------|------------------|
| Capacidad | 8000lh |
| Potencia | 9W |
| Medidas | 46x34,3x45cm |

Filtro Pond Mole 8000 Fond filter mole 8000

Cod.

A6076045



2 uds

EAN



Pond Filter Turtle:

Filtro para estanque con filtración de tipo biológica y mecánica con esterilizador de ultravioleta UVC. La amplia superficie filtrante permite una mayor filtración y un crecimiento bacteriano óptimo. La lámpara germicida está construida con cristal de cuarzo y material transparente de alta calidad permitiendo el paso de los rayos ultravioletas.

El filtro debe colocarse fuera del estanque y por encima del nivel del agua.

Dos modelos disponibles: POND FILTER TURTLE 6000 Y POND FILTER TURTLE 12000 Y EL KIT biopond 6000.



Pond Filter Turtle 6000

Cod.

A6076043



2 uds

EAN



Pond Filter Turtle 12000

Cod.

A6076044 56x38x43,7cm



1 ud.

EAN



| | TURTLE 6000 BIOPOND 6000 | TURTLE 12000 |
|-----------|-------------------------------------|---------------------|
| Capacidad | 6000lh | 12000lh |
| Lámpara | 9W | 11W |
| Medidas | 38x28x38,3cm | 56x38x43,7cm |

Biopond Cyclone

El nuevo motor asíncrono permite obtener un elevado rendimiento de aspiración junto a un alto ahorro energético. Elimina detritos de hasta 25mm. Mango telescópico regulable en longitud. Interruptor de encendido a distancia en el mango. Dimensiones reducidas. Fácil de montar y de usar. Pilas incluidas.

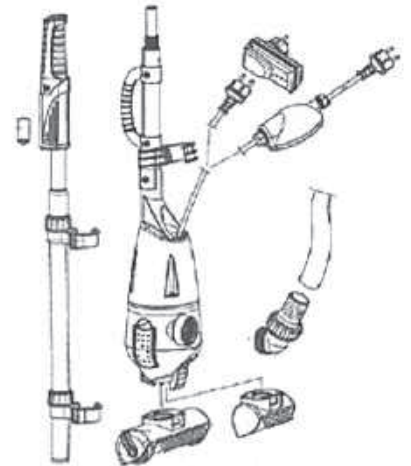

Biopond Cyclone 6000

| Cod. | Descripción | 1 uds | EAN |
|----------|-------------|-------|-----------------|
| A6076450 | | | 8 023222 104501 |



A6076449



A6076448



A6076458

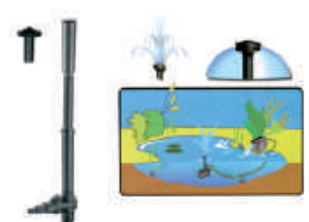

Bombas para estanques Biopond con surtidor Biopond pump pond fountain

| Cod. | Descripción | Caudal | Consumo | Medidas | Altura max. | | EAN |
|----------|-------------|---------|---------|----------------|-------------|---|-----------------|
| A6076448 | Whirl 1000 | 1000L/h | 16W | 15,2x10x8 cm | 1.7 mt | Espacio para esponja filtrante (no incluida) Space for sponge (not included) | 8 023222 104488 |
| A6076449 | Whirl 2000 | 2000L/h | 35W | 19,3x12,2x11cm | 2.5 mt | Espacio para esponja filtrante (no incluida) Space for sponge (not included) | 8 023222 104495 |
| A6076458 | Spring 1500 | 1500L/h | 25W | 15,2x6,9x9 cm | 2.5 mt | | 8 023222 104587 |







Clean pond

Amtra BioPond Clean proporciona todas las bacterias necesarias para establecer el ciclo del nitrógeno. Promueve la eliminación de barro y limo y reduce el crecimiento de algas, sin dañar las plantas del estanque. También facilita un proceso de limpieza natural y estabiliza el equilibrio biológico.

clinop zeolith pond

Mineral natural con una alta capacidad de intercambio iónico. Elimina componentes tóxicos para los peces tales como el amoniaco, nitratos, fosfatos, productos de descomposición y otros contaminantes ambientales. Substrato ideal para la colonización de microorganismos. Disponible en bolsas de malla listas para su uso. Para un tratamiento de larga duración colgar la bolsa en el interior del estanque a principios de la primavera. Dosis: bolsa de 4.000ml es suficiente para estanques de hasta 5.000 litros. 10.000ml es suficiente para estanques de hasta 12.500 litros. Renovar el producto cada 6-8 semanas.

| Cod. | Descripción |  | EAN |
|----------|-------------|---|---|
| A3050067 | 300ml | 6 uds |  |
| A3050070 | 1000ml | 1 uds |  |
| A3050006 | 3000ml | 1 uds |  |

| Cod. | Descripción |  | EAN |
|----------|-------------|---|---|
| A3AM0608 | 4L | 1 uds |  |
| A3AM0906 | 10L | 1 uds |  |







Algen control pond

Crea un agua sana y clara como mejor manera de prevenir las algas. Liga contaminantes orgánicos altamente activos, especialmente fosfatos, que sirven como fuente de alimento para las algas reduciendo su proliferación de una forma natural. Bolsa de malla lista para colocarse en el filtro o en la zona litoral del estanque. Proporcionar un flujo uniforme. Dosis: bolsa 4.000ml suficiente para estanques de hasta 10.000 litros. Bolsa de 10.000ml suficiente para estanques de hasta 15.000 litros. Renovar el producto cada 6-8 semanas.

Algenkur pond

BioPond Algenkur bloquea el crecimiento de las algas modificando el espectro de la luz. Tratamiento anti algas delicado y eficaz de origen natural. Sin aditivos químicos, tóxicos o contaminantes. Tolerable por los peces, plantas e invertebrados. Dosificación fácil.

| Cod. | Descripción |  | EAN |
|----------|-------------|---|---|
| A3050090 | 300ml | 6 uds |  |
| A3050652 | 1000ml | 1 uds |  |
| A3050066 | 3000ml | 1 uds |  |



Aquafit

Biopond Aquafit convierte el agua del grifo en agua de estanque biológicamente activa. Contiene valiosos minerales y carbonatos. Se forman complejos de sustancias húmicas que se unen con los contaminantes disueltos en la lluvia. Estabiliza el valor de pH del agua evitando la previa y peligrosa caída a la acidez. Cubo de 1,7kg suficiente para unos 10.000 litros de agua de estanque. Aumenta la dureza de carbonatos en alrededor de 2dKH.

Torf granulat

Producto vegetal natural que contiene ácidos húmicos, taninos y oligoelementos importantes para contrarrestar el crecimiento de algas. Una vez usado puede ser utilizado como abono para el jardín. Suministrado en una bolsa de malla que puede sumergirse directamente en el estanque a partir de marzo. La ligera acidificación del agua resultante impedirá el crecimiento de algas en el momento oportuno. Dosis: 4.000ml trata estanques de hasta 5.000 litros. 10.000ml de producto trata estanques de hasta 12.500 litros. Reemplazar cada 4-6 semanas.

| Cod. | Descripción | | EAN |
|----------|-------------|-------|-----------------|
| A3050026 | 1,7Kg | 1 uds | 4 012496 090263 |

| Cod. | Descripción | | EAN |
|----------|-------------|-------|-----------------|
| A3050611 | 4L | 1 uds | 4 012496 110015 |

Biopond Fast Food

Comedero automático para peces completamente impermeable, con posibilidad de programar hasta seis comidas diarias. Selección de cantidad de alimento distribuido cada vez y tiempo de alimentación de cada comida. Posibilidad de alimentación manual. Capacidad de 5 Litros. Tablero LCD para configurar horario y parámetros de distribución. Indicador de nivel de batería.



BIOPOND FAST FOOD

| Cod. | | EAN |
|----------|-------|-----------------|
| A6076459 | 1 uds | 8 023222 104594 |



Pellet premium

Biopond Pellet Premium es un alimento Premium para peces de estanque especialmente indicado como dieta básica diaria. Compuesto por materias primas de alta calidad está enriquecido con L-Carnitina para un crecimiento sano, con Astaxantina para una coloración brillante y la presencia de Beta-Glucano que ayuda a fortalecer el sistema inmunológico. Dosificar varias veces a día en pequeñas cantidades que permitan ser consumidas rápidamente.



Koi baby

Alimento de alta calidad para los koi jóvenes. Es especialmente adecuado como dieta básica diaria de alto valor añadido. Compuesto por materias primas de alta calidad, enriquecido con L-Carnitina para un crecimiento sano, con Astaxantina para una coloración brillante y la presencia de Beta-Glucano que ayuda a fortalecer el sistema inmunológico. La formulación especial permite un crecimiento armónico del koi a una edad temprana y el desarrollo óptimo de su coloración. Dosificar varias veces al día pequeñas cantidades que permitan ser consumidas rápidamente.

| Cod. | Descripción | | EAN |
|----------|-------------|-------|-----------------|
| A1048071 | 1000ml | 3 uds | 4 012496 090713 |
| A1048072 | 5500ml | 1 uds | 4 012496 090720 |

| Cod. | Descripción | | EAN |
|----------|-------------|-------|-----------------|
| A1048073 | 1000ml | 3 uds | 4 012496 090737 |
| A1048074 | 5500ml | 1 uds | 4 012496 090744 |



Koi adult

Biopon Koi Adult es un alimento de alta calidad para la carpa koi adulta especialmente adecuado como dieta básica diaria de alto valor añadido. Compuesto por materias primas de alta calidad está enriquecido con L-Carnitina para un crecimiento saludable; con Astaxantina para una coloración brillante y la presencia de Beta-Glucano que ayuda a fortalecer el sistema inmunológico. La formulación especial permite un crecimiento armónico de la carpa koi y el desarrollo óptimo de su coloración. Dosificar varias veces al día pequeñas cantidades que permitan ser consumidas rápidamente.



Easy digest

Bipon Easy Digest es un alimento Premium para peces de estanque especialmente indicado como dieta básica diaria durante el otoño y la primavera. Las bajas temperaturas retardan el metabolismo de los peces por lo que es esencial la administración de un alimento con bajo contenido en proteínas, pero de alta calidad, para soportar así la temporada de frío. Dosificar varias veces al día pequeñas cantidades que permitan ser consumidas rápidamente.

| Cod. | Descripción | | EAN |
|----------|-------------|-------|-----------------|
| A1048075 | 1000ml | 3 uds | 4 012496 090751 |
| A1048076 | 5500ml | 1 uds | 4 012496 090768 |

| Cod. | Descripción | | EAN |
|----------|-------------|-------|-----------------|
| A1048077 | 1000ml | 3 uds | 4 012496 090775 |
| A1048078 | 5500ml | 1 uds | 4 012496 090782 |

Un concepto en la decoración de acuarios con el que puedes recrear fantásticos mundos...

¡Sencillo, bello y a la vez espectacular!

El protagonista es el equipamiento, nada de decoraciones complicadas; por fin un espectáculo en el agua...!

Además dispones de nuevas decoraciones temáticas para que puedas escoger la que más te guste: Maravillas de la Tierra, Era Clásica, Mundo Mágico, Civilizaciones Perdidas y Atlantis.



**H2SHOW TE INVITA A
CONSEGUIR TUS SUEÑOS**

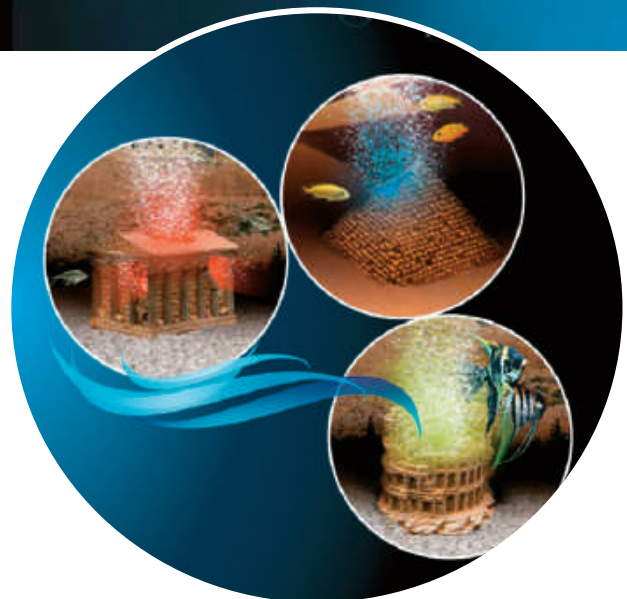

Mundo Mágico

El mundo de la magia hace fantástico tu acuario



Búho decoración
Owl

Cod.  EAN
B00120 1 uds 



Bola de cristal
Crystal ball

Cod.  EAN
B00140 1 uds 



Rocas decoración
Rocks

Cod.  EAN
B00130 1 uds 



Gárgola y libro
Gargoyle and book

Cod.  EAN
B00150 1 uds 



Arena negra
Black Sand
(Consulta la sección de arena de este catálogo)



Fondo Mundo Mágico c/gel
Magical World background w/gel

Cod.  EAN
B00110 80x40cm 1 uds 

H2ShOw
Bubble Maker



 H2ShOw
LED Light



Efecto final

Todos los artículos se venden por separado
Each product sold separately

CIVILIZACIONES PERDIDAS

Los mitos maya, aztecas e incas reviven en tu acuario



Pirámide Azteca
Aztec pyramid

Cod.  EAN
B00220 1 uds 



Calavera de cristal
Crystal skull

Cod.  EAN
B00240 1 uds 



Decoración selva
Forest decoration

Cod.  EAN
B00230 1 uds 



Serpiente y calendario Maya
Snake and Mayan calendar

Cod.  EAN
B00250 1 uds 



Arena Marfil
Ivory sand
(Consulta la sección de arena de este catálogo)



Fondo Civilizaciones Perdidas c/gel
Lost Civilizations w/gel

Cod.  EAN
B00210 80x40cm 1 uds 

H2ShOw
Bubble Maker



 H2ShOw
LED Light



Efecto final

Todos los artículos se venden por separado
Each product sold separately

ATLANTIS

La leyenda submarina se convierte en realidad en tu acuario



Poseidón
Poseidon

Cod.  EAN
B00320 1 uds 



Concha
Shell

Cod.  EAN
B00340 1 uds 



Templo
Temple

Cod.  EAN
B00330 1 uds 



Medusa y pez
Jellyfish and fish

Cod.  EAN
B00350 1 uds 



Arena negra + azul oscuro
Black sand + blue marine sand
(Consulta la sección de arena de este catálogo)



Fondo Atlantis c/gel
Atlantis background w/gel

Cod.  EAN
B00310 80x40cm 1 uds 

H2ShOw
Bubble Maker



 H2ShOw
LED Light

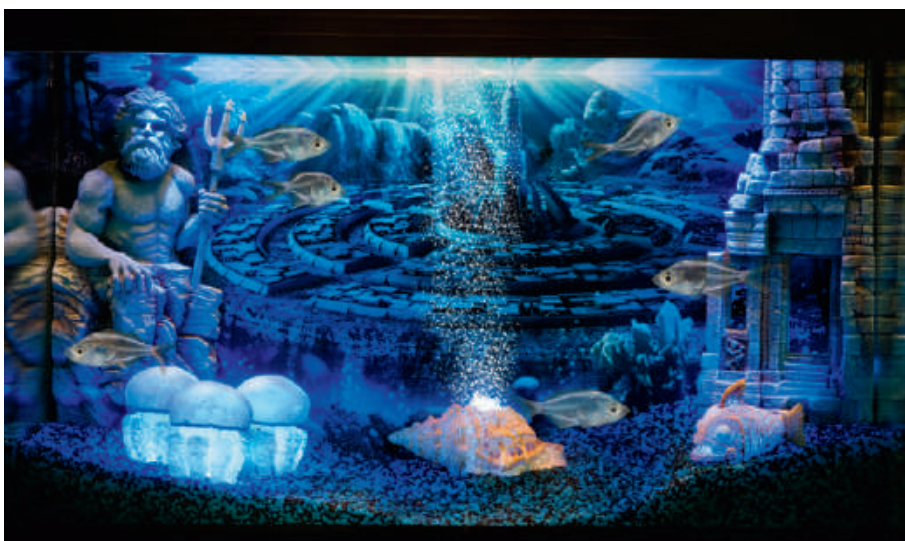

Efecto final

Todos los artículos se venden por separado
Each product sold separately

Maravillas de la Tierra

Las maravillas de la tierra para un acuario espectacular

Fabricados con resinas transparentes especiales que potencian el espectacular efecto de las luces LED en su interior y con más orificios para incrementar el efecto de las burbujas



Cristal
Crystal

Cod.  EAN
 B02100 1 uds  8 011195 140039



Tronco
Trunk

Cod.  EAN
 B03100 1 uds  8 011195 140053



Volcán
Volcano

Cod.  EAN
 B01100 1 uds  8 011195 140015

H2ShOw
Bubble Maker



 H2ShOw
LED Light



Efecto final

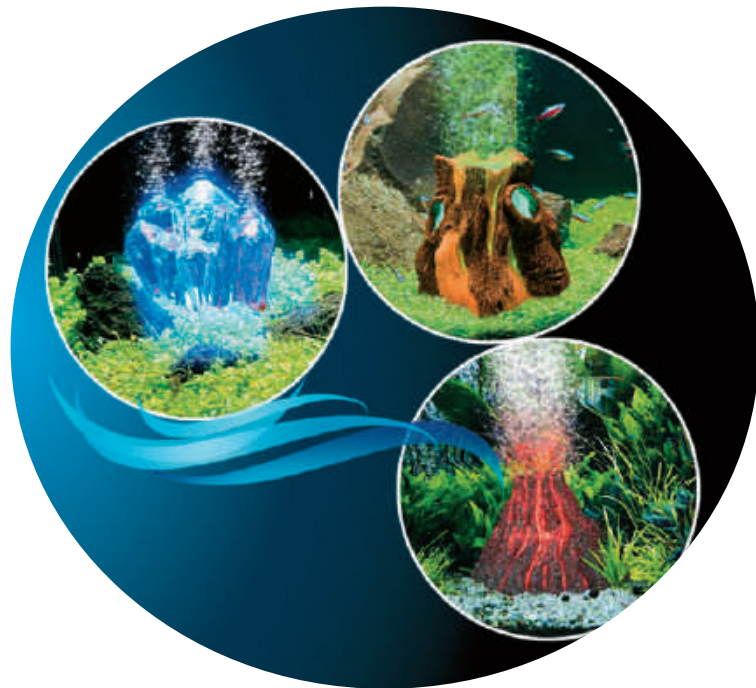

Todos los artículos se venden por separado
Each product sold separately

Maravillas de la Tierra

Los símbolos de las grandes civilizaciones antiguas son los protagonistas en tu acuario



Templo griego
Greek Temple

| | | |
|--------|---|---|
| Cod. |  | EAN |
| B06100 | 1 uds |  |



Pirámide
Pyramid

| | | |
|--------|---|---|
| Cod. |  | EAN |
| B04100 | 1 uds |  |



Coliseo
Coliseum

| | | |
|--------|---|---|
| Cod. |  | EAN |
| B05100 | 1 uds |  |

H2ShOw
Bubble Maker



| | |
|--|---------------------|
|  | H2ShOw LED Light |
|--|---------------------|

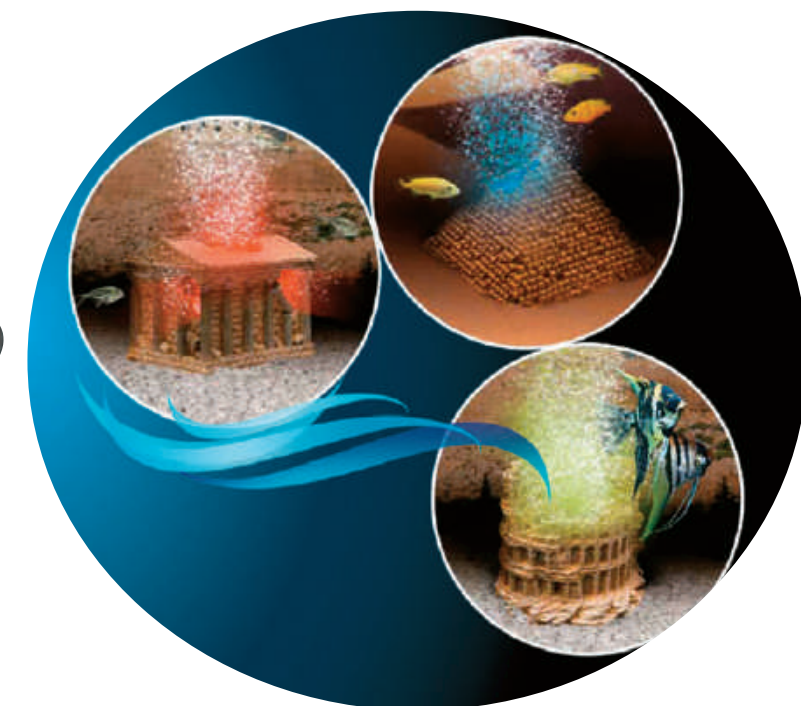

Efecto final

Todos los artículos se venden por separado
Each product sold separately

Cuarzo rosa
 Rose quartz

| Cod. | Descripción | | EAN |
|---------|-------------|--|-----------------|
| 3510-M | 12 uds | | 8 427458 850582 |
| 3511-SM | 24 uds | | 8 427458 850599 |

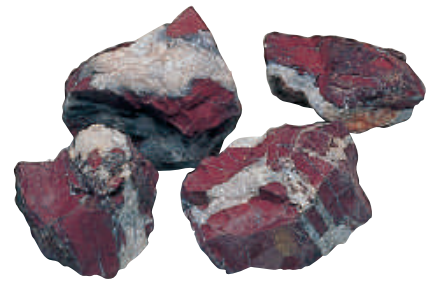
Jaspe rojo
 Red jasper

| Cod. | Descripción | | EAN |
|---------|-------------|--|-----------------|
| 3512-M | 12 uds | | 8 427458 850612 |
| 3513-SM | 24 uds | | 8 427458 850629 |

Pagoda

| Cod. | Descripción | | EAN |
|---------|-------------|--|-----------------|
| 3516-M | 12 uds | | 8 427458 850650 |
| 3517-SM | 24 uds | | 8 427458 850667 |

Lepidolita Real
 Lepidolite Real

| Cod. | Descripción | | EAN |
|---------|-------------|--|-----------------|
| 3514-M | 12 uds | | 8 427458 850636 |
| 3515-SM | 24 uds | | 8 427458 850643 |

Mopani

| Cod. | Descripción | | EAN |
|------|---------------------------|--|-----------------|
| 1051 | GRANDE / Large x Kg | | 8 427458 810517 |
| 1052 | MEDIANO / Medium (20 uds) | | 8 427458 810524 |
| 1053 | PEQUEÑO / Small (40 uds) | | 8 427458 810531 |

Red wood

| Cod. | Descripción | | EAN |
|----------|----------------------|--|-----------------|
| A8050306 | 20-25cm (UMV 24 uds) | | 4 012496 043061 |
| A8050308 | 40-45cm (UMV 6 uds) | | 4 012496 043085 |



Rainforest bonsai
Rainforest bonsai

| Cod. | Descripción | uds | EAN |
|----------|----------------|-------|-----------------|
| A8011366 | 25,5x13x27,5cm | 6 uds | 8 023222 123663 |



Rainforest tronco 1
Rainforest trunk 1

| Cod. | Descripción | uds | EAN |
|----------|--------------|--------|-----------------|
| A8011369 | 17x14x18,5cm | 12 uds | 8 023222 123694 |



Rainforest tronco 3
Rainforest trunk 3

| Cod. | Descripción | uds | EAN |
|----------|--------------|-------|-----------------|
| A8011371 | 26x25,5x32cm | 4 uds | 8 023222 123717 |



Rainforest tronco 5
Rainforest trunk 5

| Cod. | Descripción | uds | EAN |
|----------|----------------|-------|-----------------|
| A8011373 | 25,5x15x20,5cm | 8 uds | 8 023222 123731 |



Tronco guarida
Lair trunk

| Cod. | Descripción | | EAN |
|---------|----------------|--|-----------------|
| AC50110 | 20,5x9,5x9,5cm | | 8 427458 865883 |



Tronco escondite
Hiding place trunk

| Cod. | Descripción | | EAN |
|---------|--------------|--|-----------------|
| AC50111 | 20x20,5x25cm | | 8 427458 865890 |



Tronco camuflaje
Camouflage trunk

| Cod. | Descripción | | EAN |
|---------|-------------|--|-----------------|
| AC50112 | 22x11x13cm | | 8 427458 865906 |



Tronco manglar
Mangrove swamp trunk

| Cod. | Descripción | | EAN |
|---------|-------------|--|-----------------|
| AC50117 | 19x12x25cm | | 8 427458 865975 |



Raiz manglar pequeña
Small mangrove swamp root

| Cod. | Descripción |  | EAN |
|---------|-------------|--|---|
| AC50120 | 12x8,5x12cm |  |  |

Raiz manglar mediana
Medium mangrove swamp root

| Cod. | Descripción |  | EAN |
|---------|--------------|--|---|
| AC50119 | 26x18x17,5cm |  |  |



Raiz manglar grande
Big mangrove swamp root

| Cod. | Descripción |  | EAN |
|---------|--------------|---|---|
| AC50118 | 38x20x29,5cm |  |  |

Raiz manglar con musgo
Mangrove swamp root with moss

| Cod. | Descripción |  | EAN |
|---------|--------------|---|---|
| AC50125 | 21x11x16,5cm |  |  |



Isla Fiji M
Fiji island M

| Cod. | Descripción | EAN |
|----------|-------------|------------------------|
| A8011583 | 20x12x22 cm | 1 uds 8 023222 115835 |



Palmeras Fiji con rocas
Fiji palms with stone

| Cod. | Descripción | EAN |
|----------|-----------------|------------------------|
| A8011584 | 15,5x11x22,5 cm | 2 uds 8 023222 115842 |



Isla Fiji S
Fiji island S

| Cod. | Descripción | EAN |
|----------|---------------|------------------------|
| A8011585 | 14x11x18,5 cm | 2 uds 8 023222 115859 |



Arbol Kyoto con roca
Kyoto tree with rock

| Cod. | Descripción |  EAN |
|---------|---------------|---|
| AC50106 | 24,5x15x17 cm | 1 uds  8 427458 865845 |



Arbol Koshi con roca
Koshi tree with rock

| Cod. | Descripción |  EAN |
|---------|----------------|---|
| AC50108 | 18,5x15x20,5cm | 1 uds  8 427458 865869 |



Arbol Fukui con roca
Fukui tree with rock

| Cod. | Descripción |  EAN |
|---------|-------------|---|
| AC50107 | 21x15x14 cm | 1 uds  8 427458 865852 |



Cabaña japonesa
Japanese cabin

| Cod. | Descripción | EAN |
|---------|-------------|------------------------|
| AC50109 | 19x10,5x9cm | 1 uds 8 427458 865876 |



Cueva Tengü
Tengu cave

| Cod. | Descripción | EAN |
|---------|--------------|------------------------|
| AC50113 | 27x19x17,5cm | 1 uds 8 427458 865913 |



Templo Akihito
Akihito temple

| Cod. | Descripción | EAN |
|---------|--------------|------------------------|
| AC50116 | 20x13,5x16cm | 1 uds 8 427458 865944 |



Roca Colorado
Colorado stone

Roca Mojave
Mojave stone

| Cod. | Descripción |  EAN |
|---------|-------------|---|
| AC50114 | 22x14x7cm |  8 427458 865920 |

| Cod. | Descripción |  EAN |
|---------|-------------|---|
| AC50115 | 18x12x7cm |  8 427458 865937 |



Roca Gallura
Gallura stone

Roca Galápago
Galapago stone

| Cod. | Descripción |  EAN |
|----------|---------------|--|
| A8011590 | 16x9,5x12,5cm | 18 uds  8 023222 115903 |

| Cod. | Descripción |  EAN |
|---------|--------------|---|
| AC50121 | 26x17x12,5cm |  8 427458 866095 |



Calavera con plantas
 Skull with plants

| Cod. | Descripción | uds | EAN |
|----------|-----------------|--------|-----------------|
| A8011377 | 20x5x18x14,5 cm | 12 uds | 8 023222 123779 |



Calavera pirata
 Pirate skull

| Cod. | Descripción | uds | EAN |
|----------|-----------------|--------|-----------------|
| A8011378 | 12,6x14,6x10 cm | 36 uds | 8 023222 123786 |



Tesoro cerrado
 Closed treasure

| Cod. | Descripción | uds | EAN |
|------|-------------|-----|-----------------|
| 1508 | 12x10x16cm | | 8 427458 815086 |



Tesoro abierto
 Opened treasure

| Cod. | Descripción | uds | EAN |
|------|-------------|-----|-----------------|
| 1507 | 12x10x16cm | | 8 427458 815079 |

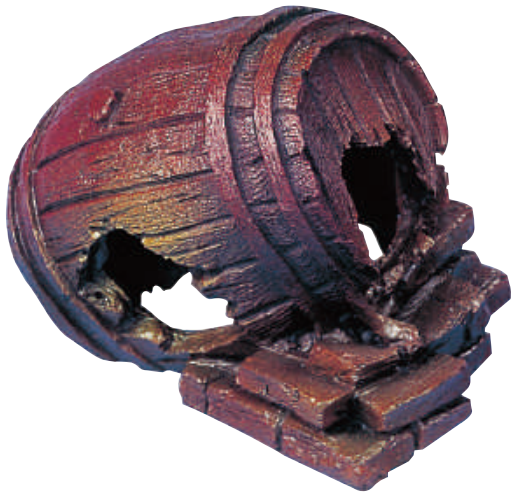

Tonel
Barrel

| Cod. | Descripción | | EAN |
|------|-------------|--|-----------------|
| 1531 | 14x10x13cm | | 8 427458 815314 |



Volcán
Volcano

| Cod. | Descripción | | EAN |
|------|-------------|--|-----------------|
| 1532 | 16x15x10cm | | 8 427458 815321 |



Bota
Boot

| Cod. | Descripción | | EAN |
|------|-------------|--|-----------------|
| 1530 | 17x7x9cm | | 8 427458 815307 |



Ancla
Anchor

| Cod. | Descripción | | EAN |
|------|-------------|--|-----------------|
| 5250 | 14x6x11cm | | 8 427458 852500 |

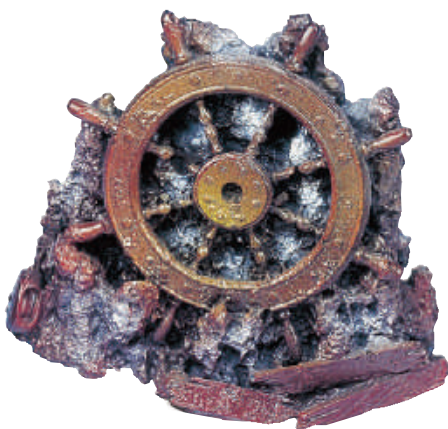

Timón
Rudder

| Cod. | Descripción | | EAN |
|------|-------------|--|-----------------|
| 5252 | 14x7x10cm | | 8 427458 852524 |



Esqueletos
Skeletons

| Cod. | Descripción | | EAN |
|------|-------------|--|-----------------|
| 6302 | 12x10x5cm | | 8 427458 863025 |



Ánforas con musgo
 Amphora with moss

| Cod. | Descripción |  | EAN |
|---------|---------------|---|--|
| AC50123 | 14,5x9x11,5cm | |  8 427458 866118 |



Carabela portuguesa
 Sunk fishing ship

| Cod. | Descripción |  | EAN |
|---------|---------------|---|---|
| AC50122 | 25x7,5x10,5cm | |  8 427458 866101 |



Pesquero con musgo
 Fishing with moss

| Cod. | Descripción |  | EAN |
|---------|----------------|---|---|
| AC50124 | 29x11,5x12,5cm | |  8 427458 866125 |



Castillo medieval
Medieval castle

| Cod. | Descripción |  | EAN |
|---------|----------------|---|---|
| AC50103 | 24,5x13,5x19cm | |  8 427458 865814 |



Castillo Roca Roja
Red Rock castle

| Cod. | Descripción |  | EAN |
|---------|--------------|---|---|
| AC50104 | 20x12,5x16cm | |  8 427458 865821 |



Castillo feudal
Feudal castle

| Cod. | Descripción |  | EAN |
|---------|----------------|---|---|
| AC50105 | 20x11,5x17,5cm | |  8 427458 865838 |



Pesquero grande Mediterráneo
 Mediterranean large fishing ship

| Cod. | Descripción | | EAN |
|------|-------------|--|-----------------|
| 4030 | 43x20x23cm | | 8 427458 840316 |



Pesquero mediano Santa Pola
 Santa Pola medium fishing ship

| Cod. | Descripción | | EAN |
|------|-------------|--|-----------------|
| 4070 | 35x14x21cm | | 8 427458 840705 |



Pesquero Atlántico mediano
 Atlantic medium fishing ship

| Cod. | Descripción | | EAN |
|------|-------------|--|-----------------|
| 4014 | 35x14x21cm | | 8 427458 858960 |



Pesquero Atlántico pequeño
 Atlantic small fishing ship

| Cod. | Descripción | | EAN |
|------|--------------|--|-----------------|
| 4015 | 22,5x11x11cm | | 8 427458 840156 |

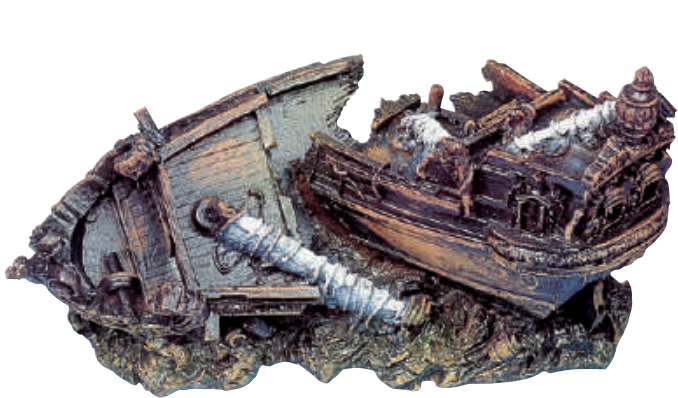

Galeón francés
French galeon

| Cod. | Descripción |  | EAN |
|------|-------------|---|--|
| 4202 | 24x11x12cm | |  8 427458 842143 |

Galeón Avery
Avery galeon

| Cod. | Descripción |  | EAN |
|------|-------------|---|--|
| 4204 | 24x9x11cm | |  8 427458 842044 |



Carguero grande
Largue cargo ship

| Cod. | Descripción |  | EAN |
|------|-------------|---|--|
| 4010 | 50x19x29cm | |  8 427458 840101 |



Proa pequeña
Small prow

| Cod. | Descripción | | EAN |
|------|-------------|--|-----------------|
| 6737 | 21x16x15cm | | 8 427458 881272 |



Popa pequeña
Small stern

| Cod. | Descripción | | EAN |
|------|-------------|--|-----------------|
| 6738 | 22x15x18cm | | 8 427458 881289 |



Galeón grande
Large galleon

| Cod. | Descripción | | EAN |
|------|-------------|--|-----------------|
| 4005 | 49x20x26cm | | 8 427458 840057 |



Galeón sobre talud
 Galleon on rocks

| Cod. | Descripción |  | EAN |
|------|-------------|---|-----------------|
| 4050 | 26x13x12cm |  | 8 427458 840507 |



Proa mediana
 Medium bow

| Cod. | Descripción |  | EAN |
|------|-------------|---|-----------------|
| 4001 | 16x6x26cm |  | 8 427458 840095 |



Barca Jabeque
 Jabeque boat

| Cod. | Descripción |  | EAN |
|------|-------------|---|-----------------|
| 4008 | 16x8x8cm |  | 8 427458 840088 |



Bergantín hundido
 Sunk brigantine

| Cod. | Descripción |  | EAN |
|------|-------------|---|---|
| 4017 | 37x15x9cm | |  8 427458 840170 |



Fragata Brandenburg
 Brandenburg frigate

| Cod. | Descripción |  | EAN |
|------|-------------|---|---|
| 4203 | 27x10x12cm | |  8 427458 842037 |



Fragata hundida
 Sunk frigate

| Cod. | Descripción |  | EAN |
|------|-------------|---|---|
| 4016 | 33x16x11cm | |  8 427458 840163 |



Barca naufragada
 Wreck boat

| Cod. | Descripción |  | EAN |
|------|-------------|---|---|
| 4300 | 30x13x8cm | |  8 427458 843003 |



Pesquero medio Bermeo
 Bermeo medium fishing ship

| Cod. | Descripción | | EAN |
|------|-------------|--|-----------------|
| 4060 | 28x16x20cm | | 8 427458 840606 |



Galeón pequeño
 Small galleon

| Cod. | Descripción | | EAN |
|------|-------------|--|-----------------|
| 4002 | 28x8x8cm | | 8 427458 840217 |



Galeón Resolution
 Resolution galleon

| Cod. | Descripción | | EAN |
|------|-------------|--|-----------------|
| 4201 | 32x11x15cm | | 8 427458 842136 |



Carabela
 Caravel

| Cod. | Descripción | | EAN |
|------|-------------|--|-----------------|
| 4003 | 38x14x25cm | | 8 427458 840033 |



Barca de pesca
Fishing boat

| Cod. | Descripción | | EAN |
|------|-------------|--|-----------------|
| 4000 | 13x7x12cm | | 8 427458 840002 |

Ánforas
Amphora

| Cod. | Descripción | | EAN |
|--------|-----------------------|--|-----------------|
| 1505-L | 21cm - GRANDE/Large | | 8 427458 815062 |
| 1503-M | 13cm - MEDIANA/Medium | | 8 427458 815031 |
| 1501-S | 9cm - PEQUEÑA/Small | | 8 427458 815017 |
| 1499 | 6,5cm - MINI | | 8 427458 814997 |
| 1497 | 5,5cm - SUPERMINI | | 8 427458 814973 |



Avión estrellado
Crashed plain

| Cod. | Descripción | | EAN |
|------|-------------|--|-----------------|
| 4058 | 18x14x15cm | | 8 427458 840583 |



Laud
Lute

| Cod. | Descripción | | EAN |
|------|-------------|--|-----------------|
| 4006 | 15x8x7cm | | 8 427458 840224 |



Columna dórica
Doric column

| Cod. | Descripción |  | EAN |
|------|-------------|---|---|
| 6020 | 4x4x18cm |  |  |



Venus clásica
Classical Venus

| Cod. | Descripción |  | EAN |
|------|-------------|---|---|
| 6201 | 11x9x22cm |  |  |



Ruina de columnas clásicas
Classical columns in ruins

| Cod. | Descripción |  | EAN |
|------|-------------|---|---|
| 6110 | 19x12x15cm |  |  |



Columnas dóricas con cornisa inclinada
Doric columns with inclined cornice

| Cod. | Descripción |  | EAN |
|------|-------------|---|---|
| 6090 | 12x4x24cm |  |  |



Cornisa recta
Straight cornice

| Cod. | Descripción | | EAN |
|------|-------------|--|-----------------|
| 6506 | 9x1x12cm | | 8 427458 865067 |



Cornisa inclinada
Inclined cornice

| Cod. | Descripción | | EAN |
|------|-------------|--|-----------------|
| 6507 | 9x1x14cm | | 8 427458 865074 |



Columnas jónicas con friso
Ionic columns with frieze

| Cod. | Descripción | | EAN |
|------|-------------|--|-----------------|
| 6504 | 11x1x12cm | | 8 427458 865043 |

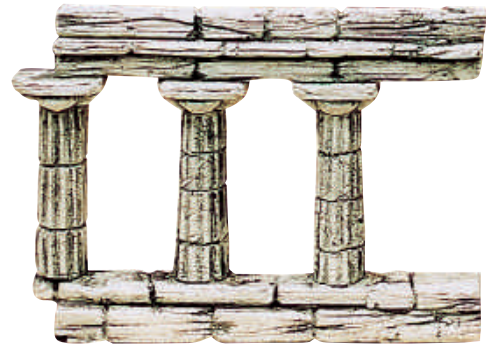

Conjunto tres columnas
Three columns set

| Cod. | Descripción | | EAN |
|------|-------------|--|-----------------|
| 6510 | 12x1x9cm | | 8 427458 865104 |



Faraón
Pharaon

| Cod. | Descripción | | EAN |
|------|-------------|--|-----------------|
| 6505 | 4x1x10cm | | 8 427458 865050 |



Venus clásica patinada
Classical Venus

| Cod. | Descripción | | EAN |
|------|-------------|--|-----------------|
| 6200 | 11x9x22cm | | 8 427458 862004 |

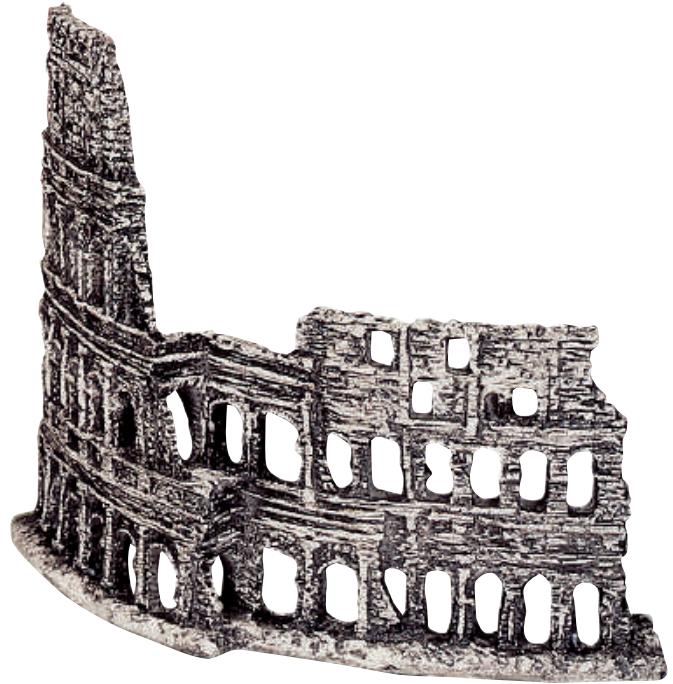

Coliseo en ruinas (doble cara)
Coliseum in ruins (double faced)

| Cod. | Descripción |  | EAN |
|------|-------------|---|---|
| 6600 | 34x18x25cm | |  8 427458 866002 |

Coliseo en ruinas (una pequeña parte)
Coliseum in ruins (a small part)

| Cod. | Descripción |  | EAN |
|------|-------------|---|---|
| 6602 | 33x4x25cm | |  8 427458 866026 |

Anfiteatro en ruinas
Amphitheatre in ruins

| Cod. | Descripción |  | EAN |
|------|-------------|---|---|
| 6601 | 30x18x21cm | |  8 427458 866019 |

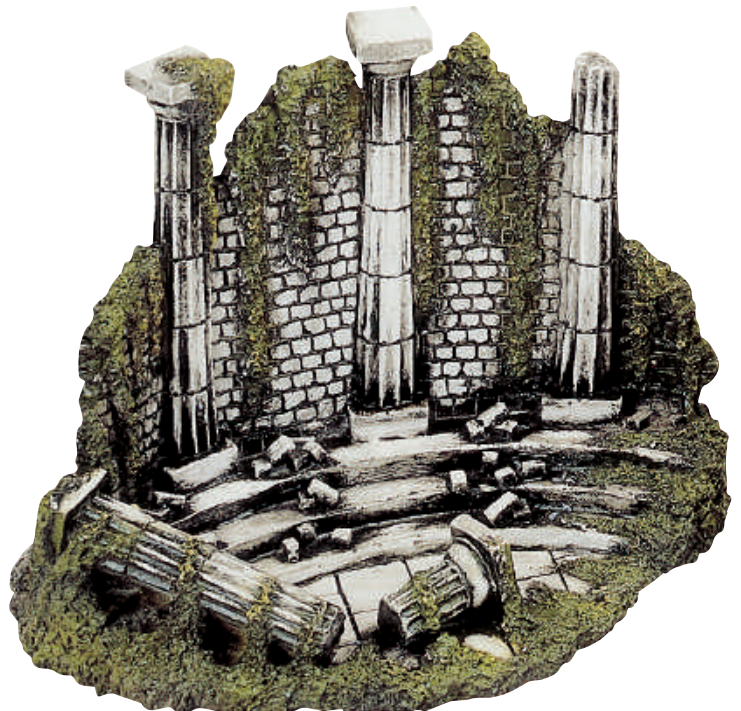



Biblioteca griega
Greek library

| Cod. | Descripción | | EAN |
|------|-------------|--|-----------------|
| 6606 | 37x6x28cm | | 8 427458 866064 |



Fachada de templo
Temple frontage

| Cod. | Descripción | | EAN |
|------|-------------|--|-----------------|
| 6607 | 30x9x20cm | | 8 427458 866071 |

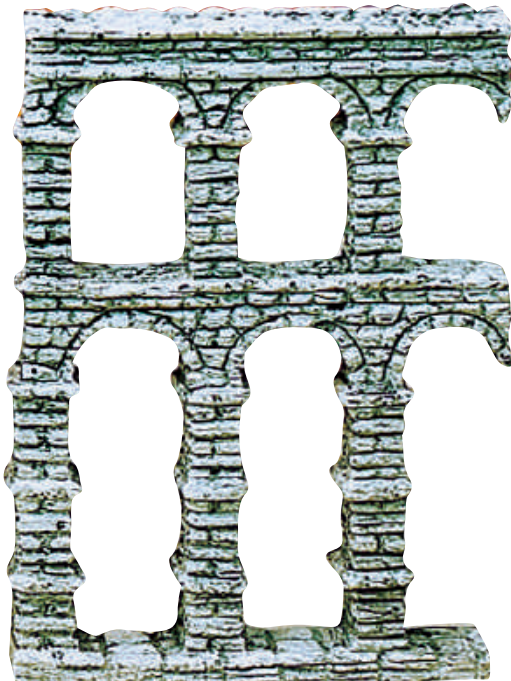

Acueducto pequeño
Small aqueduct

| Cod. | Descripción | | EAN |
|------|-------------|--|-----------------|
| 6511 | 8x1x11cm | | 8 427458 865111 |

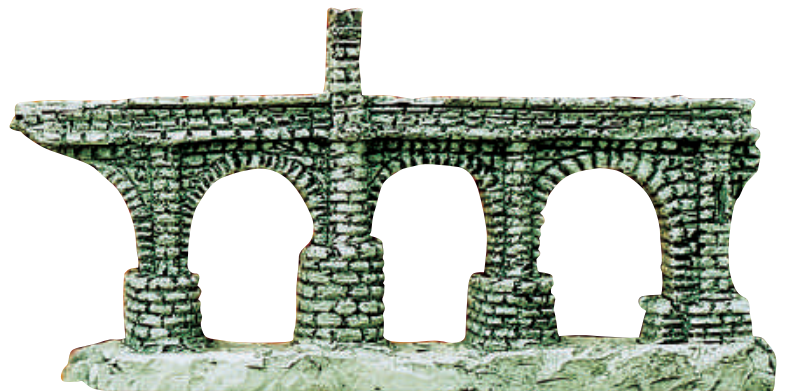

Acueducto grande
Large aqueduct

| Cod. | Descripción | | EAN |
|------|-------------|--|-----------------|
| 6502 | 18x1x9cm | | 8 427458 865029 |



Acrópolis - pequeña
Acropolis - small

| Cod. | Descripción |  | EAN |
|------|-------------|---|--|
| 6722 | 20x12x12cm | |  8 427458 867221 |

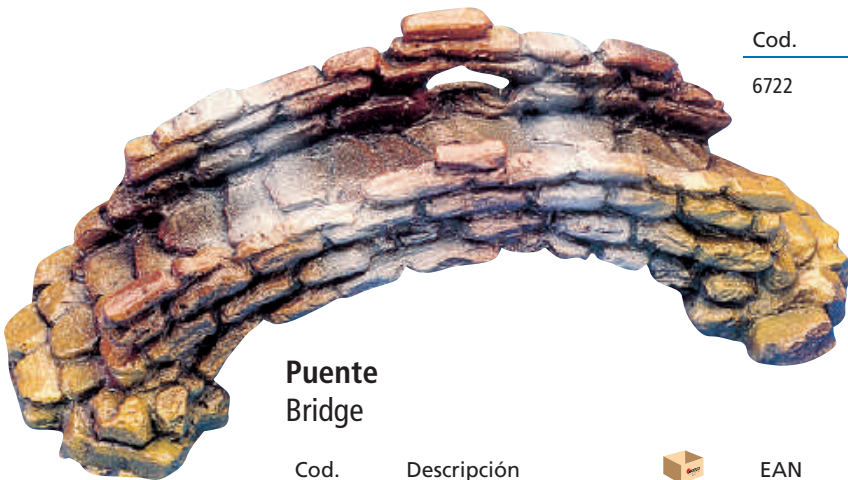

Puente
Bridge

| Cod. | Descripción |  | EAN |
|------|-------------|---|---|
| 5090 | 19x8x7cm | |  8 427458 850902 |



Castillo 2 torres
Two towers castle

| Cod. | Descripción |  | EAN |
|------|-------------|---|--|
| 6509 | 10x1x11cm | |  8 427458 865098 |

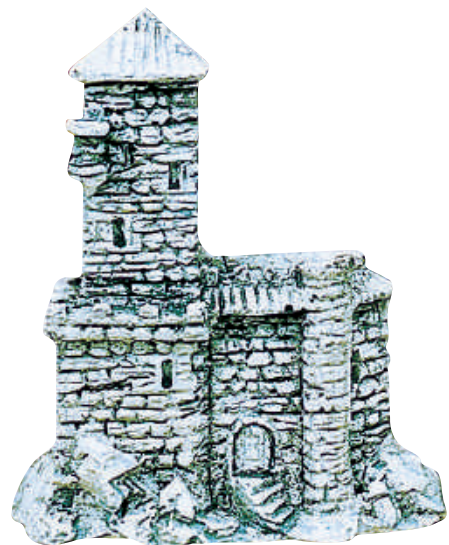

Castillo 1 torre
One tower castle

| Cod. | Descripción |  | EAN |
|------|-------------|---|--|
| 6508 | 10x1x12cm | |  8 427458 865081 |



Figura maya
Mayan figure

| Cod. | Descripción | | EAN |
|------|-------------|--|-----------------|
| 6710 | 9x9x22cm | | 8 427458 867108 |



Azteca
Aztec

| Cod. | Descripción | | EAN |
|------|-------------|--|-----------------|
| 6707 | 6x7x24cm | | 8 427458 867078 |



Torre de babel
Babel Tower

| Cod. | Descripción | | EAN |
|------|-------------|--|-----------------|
| 6706 | 28x12x28cm | | 8 427458 867064 |



Arco de triunfo
Triumphal arch

| Cod. | Descripción | | EAN |
|------|-------------|--|-----------------|
| 6716 | 23x3x22cm | | 8 427458 867160 |





Templo azteca
Azteca temple

| Cod. | Descripción | | EAN |
|------|-------------|--|-----------------|
| 6709 | 19x21x23cm | | 8 427458 867092 |





Columnas Columns

| Cod. | Descripción |  EAN |
|--------|---|--|
| 1 6704 | 12x4x23cm COLUMNA CORINTIA CON FRISO Corinthian column with frieze |  8 427458 867047 |
| 2 6703 | 20x6x28cm 2 COLUMNAS JÓNICAS CON FRONTÓN Two ionic columns with frontage |  8 427458 867030 |
| 3 6702 | 20x6x23cm 2 COLUMNAS CORINTIAS CON FRISO Two corinthian columns with frieze |  8 427458 867023 |
| 4 6705 | 12x4x21cm COLUMNA JÓNICA Ionic column |  8 427458 867054 |

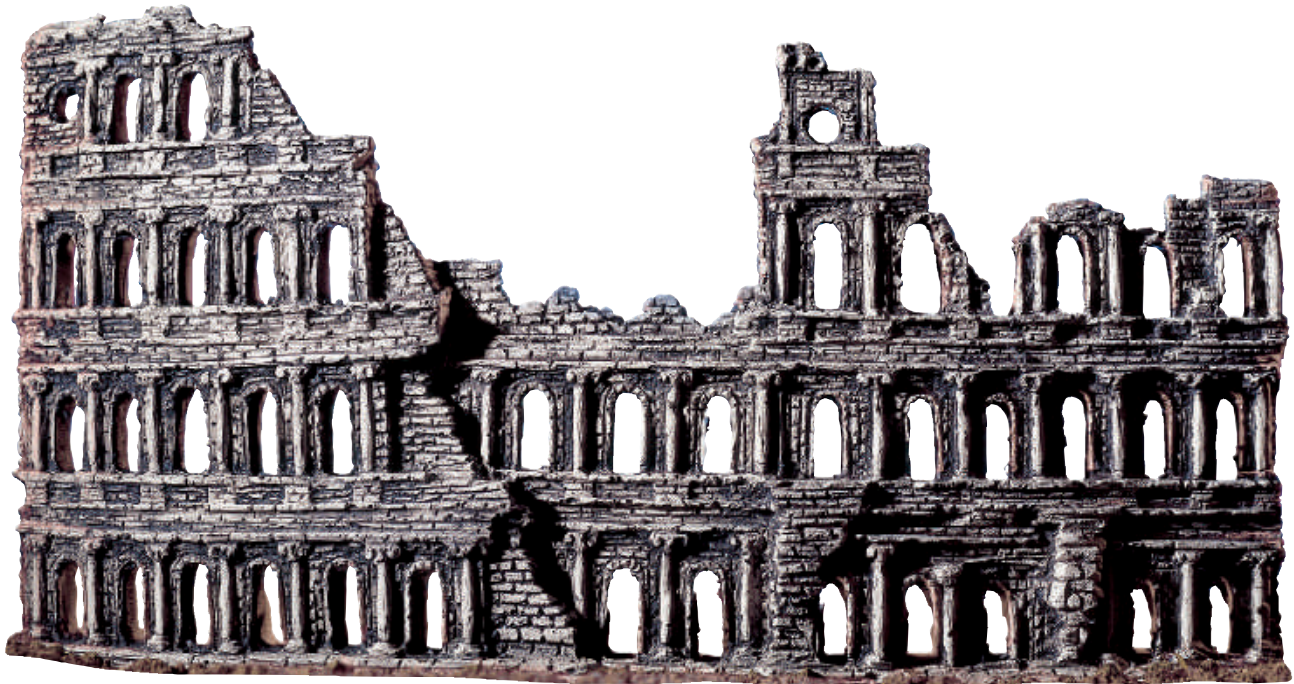

Coliseo-ruina grande Coliseum- large ruins

| Cod. | Descripción |  EAN |
|------|-------------|--|
| 6708 | 58x7x30cm |  8 427458 867085 |



3





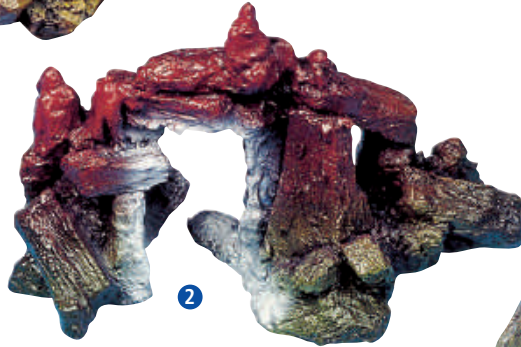

1



2



Grutas Grottoes

| Cod. | Descripción |  | EAN |
|--------|-----------------------------|---|--|
| 1 5060 | 36x36x20cm - GRANDE/Large | |  |
| 2 5050 | 30x18x20cm - MEDIANA/Medium | |  |
| 3 5051 | 19x13x13cm - PEQUEÑA/Small | |  |

Bebedero-gruta terrario Waterer grottoe

| Cod. | Descripción |  | EAN |
|------|-------------|---|--|
| 5040 | 40x25x16cm | |  |



Tronco con agujero Trunk with hole

| Cod. | Descripción |  | EAN |
|-------|-------------|---|---|
| 1031N | 14x12x14cm | |  |



Tronco caído con 4 brazos Fallen trunk with 4 arms

| Cod. | Descripción |  | EAN |
|------|-------------|---|---|
| 1017 | 21x10x5cm | |  |



Tronco pequeño Small trunk

| Cod. | Descripción |  | EAN |
|------|-------------|---|---|
| 1016 | 9x8x15cm | |  |



Corteza de árbol Tree bark

| Cod. | Descripción |  | EAN |
|-------|-------------|---|---|
| 1030N | 21x10x8cm | |  |



Tropical Plants

| Cod. | Descripción |  | EAN |
|----------|-------------|---|---|
| A8011148 | 7 cm | 8 uds. |  8 023222 061484 |

Tropical Plants

| Cod. | Descripción |  | EAN |
|----------|-------------|---|---|
| A8011152 | 8 cm | 7 uds. |  8 023222 061521 |



Tropical Plants

| Cod. | Descripción |  | EAN |
|----------|-------------|---|---|
| A8011193 | 14-17 cm | 10 uds. |  8 023222 061934 |



Tropical Plants

| Cod. | Descripción |  | EAN |
|----------|-------------|---|---|
| A8011399 | 22-25cm | 10 uds. |  8 023222 063990 |



Rotala

| Cod. | Descripción | uds. | EAN |
|----------|----------------|--------|-----------------|
| A8011246 | Pequeña - 12cm | 6 uds. | 8 023222 042469 |
| A8011247 | Mediana - 18cm | 6 uds. | 8 023222 042476 |
| A8011248 | Grande - 27cm | 6 uds. | 8 023222 042483 |

Acorus

| Cod. | Descripción | uds. | EAN |
|----------|-------------------|---------|-----------------|
| A8011933 | Pequeña - 13-15cm | 12 uds. | 8 023222 029330 |
| A8011934 | Mediana - 18-20cm | 12 uds. | 8 023222 029347 |
| A8011935 | Grande - 28-30cm | 12 uds. | 8 023222 029354 |

Ludwigia

| Cod. | Descripción | uds. | EAN |
|----------|-------------------|---------|-----------------|
| A8011923 | Pequeña - 13-15cm | 12 uds. | 8 023222 029231 |
| A8011924 | Mediana - 18-20cm | 12 uds. | 8 023222 029248 |
| A8011925 | Grande - 28-30cm | 12 uds. | 8 023222 029255 |
| A8011926 | X-Grande - 35cm | 12 uds. | 8 023222 029262 |





Blyxa

| Cod. | Descripción | uds. | EAN |
|----------|-------------------|--------|-----------------|
| A8011231 | Pequeña - 13-15cm | 6 uds. | 8 023222 042315 |
| A8011232 | Mediana - 18-20cm | 6 uds. | 8 023222 042322 |
| A8011233 | Grande - 28-30cm | 6 uds. | 8 023222 042339 |
| A8011234 | X-Grande - 35cm | 6 uds. | 8 023222 042346 |



Flora Bicolor

| Cod. | Descripción | uds. | EAN |
|----------|-----------------|--------|-----------------|
| A8011182 | Pequeña - 12cm | 6 uds. | 8 023222 061828 |
| A8011183 | Mediana - 18cm | 6 uds. | 8 023222 061835 |
| A8011184 | Grande - 27cm | 6 uds. | 8 023222 061842 |
| A8011186 | X-Grande - 36cm | 6 uds. | 8 023222 061866 |



Cabomba

| Cod. | Descripción | uds. | EAN |
|----------|-------------------|--------|-----------------|
| A8011267 | Pequeña - 13-15cm | 6 uds. | 8 023222 042674 |
| A8011268 | Mediana - 18-20cm | 6 uds. | 8 023222 042681 |
| A8011269 | Grande - 28-30cm | 6 uds. | 8 023222 042698 |
| A8011270 | X-Grande - 35cm | 6 uds. | 8 023222 042704 |



Fern Bottom

| Cod. | Descripción | uds. | EAN |
|----------|----------------|--------|-----------------|
| A8011181 | Pequeña - 11cm | 6 uds. | 8 023222 061811 |



Hygrophila Red Flowers

| Cod. | Descripción | | EAN |
|----------|-------------------|--------|-----------------|
| A8011249 | Pequeña - 13-15cm | 6 uds. | 8 023222 042490 |
| A8011250 | Mediana - 18-20cm | 6 uds. | 8 023222 042506 |
| A8011251 | Grande - 28-30cm | 6 uds. | 8 023222 042513 |

Egeria Flowers Bicolour

| Cod. | Descripción | | EAN |
|----------|-------------------|--------|-----------------|
| A8011252 | Pequeña - 13-15cm | 6 uds. | 8 023222 042520 |
| A8011253 | Mediana - 18-20cm | 6 uds. | 8 023222 042537 |
| A8011254 | Grande - 28-30cm | 6 uds. | 8 023222 042544 |
| A8011255 | X-Grande - 35cm | 6 uds. | 8 023222 042551 |

Bambú

| Cod. | Descripción | | EAN |
|----------|-----------------|--------|-----------------|
| A8011178 | Mediana - 18cm | 6 uds. | 8 023222 061781 |
| A8011179 | Grande - 27cm | 6 uds. | 8 023222 061798 |
| A8011180 | X-Grande - 36cm | 6 uds. | 8 023222 061804 |



NAYECO

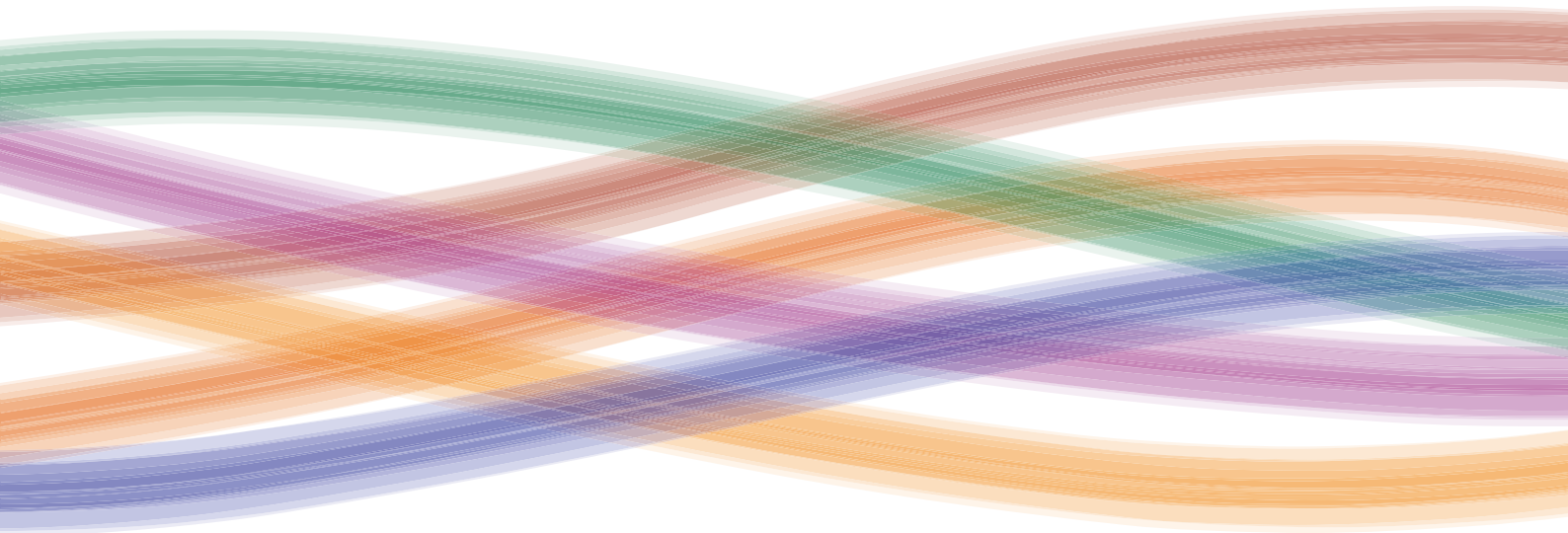

Novedades
News

Earth Gems



EARTH GEM ZAFIRO AZUL + LUZ LED AZUL

Cod.  EAN
KI1100 1 uds 



EARTH GEM RUBÍ ROJO + LUZ LED ROJO

Cod.  EAN
KI1200 1 uds 



EARTH GEM RIVER ROCK + LUZ LED BLANCO

Cod.  EAN
KI1400 1 uds 

Kit cristal

Cod.  EAN
KB2300 1 uds 



Kit tronco

Cod.  EAN
KB3300 1 uds 



Kit volcano

Cod.  EAN
KB1300 1 uds 





White 0.5W
x 6 led



Red 0.5W
x 2 led



BlueMoon
x 3 led

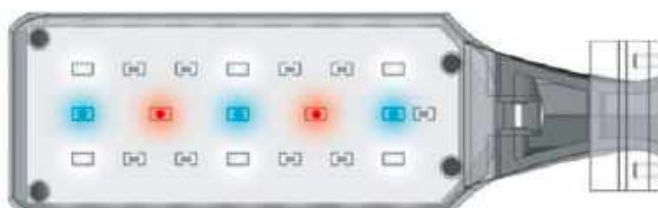

Pantalla Orion LED 4.2W Negro

Cod.



EAN

A6049506

1 uds



8 023222 145061

Nueva pantalla Orion LED disponible en los nuevos acuarios compactos WAVE BOX CUBO. En comparación con la versión anterior de 2.4W, la nueva lámpara tiene una mayor potencia y por lo tanto una luz más intensa.

La presencia de los LEDs blancos, azul y rojo de alta eficiencia asegura una visión óptima del acuario y una coloración brillante de los peces y permite mantener múltiples formas de vida acuática, tanto animales como vegetales.

Adecuado para acuarios marinos y de agua dulce.

RIVIERA LED



White 0.5W



Red 0.5W

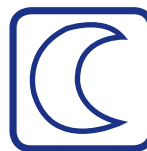

BlueMoon

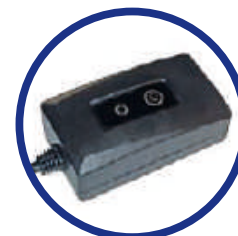

La nueva generación de acuarios Riviera se caracterizan por un sistema de iluminación LED de alta eficiencia de última generación. Los LEDs de color azul, blanco y rojo proporciona un 25% más de luz que la serie anterior.

Todos los LEDs están montados en una sola barra de la iluminación y están controlados por un solo mecanismo electrónico de alto rendimiento. La nueva generación de LED garantiza un espectro de emisión óptima tanto para el bienestar de los peces que para el crecimiento de las plantas. El alto rendimiento de la iluminación, combinada con un bajo consumo de energía, permite un ahorro de energía con respecto a versiones anteriores con lámparas de fluorescentes clásicos.

RIVIERA 80 LED 3ª SERIE

Equipo: 1 Calentador 100 W, 1 bomba 480, filtro Black Box 100 Compact. LED Blanco 0,5 W - 8500 ° K x 30 LED + BlueMoon 440 nm x 6 LED. Rojo 660 nm LED de 6 x 0,5 W. RIVIERA 3ª SERIE

Riviera doble LED negro 3ª Edición

Cod.

A2001632



EAN

1 uds



8 023222 156326

Calentadores de acuario completamente automático sumergible. Ajuste fácil y preciso de la temperatura deseada. El indicador de temperatura estilo termómetro es fácilmente visible. Termostato sensible y confiable mantiene la temperatura uniforme. El termostato es altamente eficiente y compacto. Diseñado para un uso prolongado y seguro. Cuenta con fuertes clips de soporte y ventosa.



CALENTADORES KLIMA

| Cod. | Descripción | Ean |
|----------|-------------|--|
| A6076056 | Klima 25w |  8 023222 182820 |
| A6076057 | Klima 50w |  8 023222 182837 |
| A6076058 | Klima 75w |  8 023222 182844 |
| A6076059 | Klima 100w |  8 023222 182851 |
| A6076060 | Klima 150w |  8 023222 182868 |
| A6076061 | Klima 200w |  8 023222 182875 |
| A6076062 | Klima 300w |  8 023222 182882 |



Aireador Amtra Air System

Air Pump Amtra Air System

Una bomba de aire extremadamente silenciosa y eficiente para acuarios. Puede utilizarse para activar sistemas de filtrado, para crear pequeñas burbujas mediante el soplado de aire o para otros fines específicos. Kit de aireación incluido.

| Código / Code | Descripción | UMV MOQ | Caja Box | EAN |
|-----------------|----------------|------------|-------------|-----------------|
| A6076389 | Air System 100 | 1 | 50 | 8 023222 183896 |
| A6076390 | Air System 360 | 1 | 40 | 8 023222 183902 |
| A6076391 | Air System 480 | 1 | 24 | 8 023222 183919 |



Aireador Amtra Air System UPS

Air Pump Amtra Air System UPS

Una bomba de aire de acuario extremadamente silenciosa y eficiente que puede funcionar incluso en ausencia de electricidad gracias a su potente batería de litio. Gracias a la función "stand by" en caso de un apagón eléctrico, la bomba se activará automáticamente, evitando el riesgo de muerte de peces, corales y bacterias filtrantes, duración de hasta 20 horas. Kit de aireación incluido.

| Código / Code | Descripción | UMV MOQ | Caja Box | EAN |
|-----------------|--------------------|------------|-------------|-----------------|
| A6076392 | Air System 60 UPS | 1 | 60 | 8 023222 183926 |
| A6076393 | Air System 120 UPS | 1 | 60 | 8 023222 183933 |
| A6076394 | Air System 360 UPS | 1 | 36 | 8 023222 183940 |



Amtra Skimmer de Cascada 100
 Amtra Skimmer Hang On 100

Skimmer externo (de mochila) extraíble, compacto y elegante para acuarios marinos de hasta 100 litros. Fácil de instalar, elimina las sustancias proteínicas y residuos nocivos eficazmente gracias a su rotor de agujas que crea numerosas y finas burbujas de aire. De diseño sólido y alta calidad. Incluye cartucho de carbón activado, reemplazable, para la filtración química del agua.

| Código / Code | UMV MOQ | Caja Box | EAN |
|---------------|------------|-------------|-----------------|
| A6076384 | 1 | 1 | 8 023222 183841 |



Amtra Skimmer de Superficie
 Amtra Skimmer Surface

Skimmer de superficie compacto con bomba incluida para eliminar la pátina de aceite y los desechos de la superficie del agua, lo que aumenta el intercambio de oxígeno.

| Código / Code | UMV MOQ | Caja Box | EAN |
|---------------|------------|-------------|-----------------|
| A6076385 | 1 | 1 | 8 023222 183858 |



Amtra Equipo Ósmosis 190
 Amtra Osmosis System 190

La ósmosis inversa es una tecnología que explota la capacidad de ciertas membranas semipermeables de separar el agua de las sustancias disueltas en ella. El agua es empujada a presión a través de la membrana cuyo tamaño de poros permite el paso de las moléculas de agua pero no la de otros sólidos disueltos en ella, tales como sales minerales, pesticidas, bacterias y otros microcontaminantes.

| Código / Code | UMV MOQ | Caja Box | EAN |
|---------------|------------|-------------|-----------------|
| A2076402 | 1 | 1 | 8 023222 184022 |



Amtra Recambio Sedimento Ósmosis 190
 Amtra Sediment Cartridge Osmosis System 190

| Código / Code | UMV MOQ | Caja Box | EAN |
|---------------|------------|-------------|-----------------|
| A2013404 | 1 | 1 | 8 023222 184046 |



Amtra Recambio Resina Ósmosis 190
 Amtra Carbon Cartridge Osmosis System 190

| Código / Code | UMV MOQ | Caja Box | EAN |
|---------------|------------|-------------|-----------------|
| A2013405 | 1 | 1 | 8 023222 184053 |



Amtra Recambio Anti Silicato Ósmosis 190
 Amtra Anti Silicates Cartridge Osmosis System 190

Filtro de silicato posterior a la ósmosis: utiliza esta resina para eliminar el silicato restante del agua filtrada con membranas mediante el AMTRA EQUIPO OSMOSIS 190. Material de filtro para eliminar el ácido silícico (silicato) en agua dulce y marina.

| Código / Code | UMV MOQ | Caja Box | EAN |
|---------------|------------|-------------|-----------------|
| A2013407 | 1 | 1 | 8 023222 184077 |



Amtra Recambio Sedimento Ósmosis 190
 Amtra Resin Cartridge Osmosis System 190

Filtro de desionización posterior a la ósmosis: utiliza anión aniónico (H+ y OH-) para eliminar los sólidos disueltos totales restantes (TDS) del agua filtrada por la membrana de AMTRA EQUIPO OSMOSIS 190.

| Código / Code | UMV MOQ | Caja Box | EAN |
|---------------|------------|-------------|-----------------|
| A2013403 | 1 | 1 | 8 023222 184039 |



Amtra Medidor Digital pH
Amtra Digital pH Tester ATC

Medidor digital del pH del agua con sistema de compensación automática de temperatura (ATC).

| Código / Code | UMV MOQ | Caja Box | EAN |
|---------------|------------|-------------|-------------------|
| A3076617 | 1 | 1 | 8 023222 119617 9 |



Amtra Refractómetro Óptico con LED
Amtra LED Optical Refractometer

Herramienta óptica de precisión para el control de la salinidad en acuarios marinos. Con sistema de compensación automática de la temperatura (ATC) y luz LED incorporada que facilita una cómoda lectura ante cualquier condición de luz.

| Código / Code | UMV MOQ | Caja Box | EAN |
|---------------|------------|-------------|-------------------|
| A3076619 | 1 | 1 | 8 023222 119619 3 |



Amtra Medidor Conductividad y TDS
Amtra Conductivity and TDS Tester

Práctico probador digital para medir la conductividad del agua (EC en μS y TDS en ppm) y temperatura ($^{\circ}\text{C}$ y $^{\circ}\text{F}$). Con sistema de compensación automática de la temperatura (ATC).

| Código / Code | UMV MOQ | Caja Box | EAN |
|---------------|------------|-------------|-------------------|
| A3076618 | 1 | 1 | 8 023222 119618 6 |



Nayeco S. L.

C. Esparreguera, 7-9

Pol. Ind. Les Ginesteres

08923 Collbató Barcelona Spain

Tel.: 902 196 094 · +34 937 779 750

www.nayeco.com · nayeco@nayeco.com